



DIFRIHO



CATÁLOGO-TARIFA

25



DIFRIHO

CATÁLOGO TARIFA 2025

DISTRIBUIDORA INTERNACIONAL DE FRIO Y HOSTELERIA, S.A.

LAUREÀ MIRÓ, 393 NAVE 2

08980 SANT FELIU DE LLOBREGAT (BARCELONA)

TEL.: 93 666 52 52

comercial@difriho.com

tecnic@difriho.com

administracio@difriho.com

www.DIFRIHO.com



MONTADORAS DE NATA
Y SORBETERAS

Pág.**5**



GRANIZADORAS
DISTRIBUIDORAS DE BEBIDAS

Pág.**13**



VITRINAS
HELADERÍA

Pág.**31**



HORNOS MICROONDAS

Pág.**63**





HORNOS PIZZA
Y ACCESORIOS

Pág.**67**



ARMARIOS

Pág.**95**



FUENTES DE AGUA

Pág.**159**



FABRICADORES
DE HIELO

Pág.**187**







MONTADORAS DE NATA Y SORBETERAS

TELME[®]

ugolini[®]
made in Italy

MONTADORAS DE NATA

CARACTERÍSTICAS TÉCNICAS

Modelo		PRIMA 2	PRIMA 5
Ancho	mm	250	280
Fondo	mm	410	440
Alto	mm	400	400
Capacidad cuba	Lts	2	5
Producción	Lts/h.	100	100
Alimentación	Ph/Volts/ Hz	2 x 230 / 50	2 x 230 / 50
Potencia	W	300	400
P.V.P.	€	3.692	4.422





TELME



Mod. PRIMA 2

Mod. PRIMA 5

PRIMA 2 Y PRIMA 5 :

- Montadoras de nata profesionales, compactas, prácticas y de muy fácil uso. Ideales para chocolaterías, pastelerías, cafeterías, yogurterías, heladerías, catering, bares, restaurantes.
- Fabricada totalmente en acero inoxidable.
- Incluye indicador de temperatura digital.
- Cubeta extraíble para facilitar la limpieza y garantizar una higiene total.
- Equipadas con una bomba en acero inoxidable rotativa de paletas.
- La cubeta extraíble está refrigerada indirectamente manteniendo la nata líquida en perfectas condiciones y a una temperatura de 4°C.
- Transforma la nata líquida y aire en nata montada al pasar por el texturizador.
- Tanto la nata líquida como la montada están refrigeradas en todo momento del proceso hasta llegar a la boquilla dispensadora.



Cuba interior en acero inoxidable.



Cubeta extraíble.



Recoge gotas extraíble.



Valbula aire.

MANTECADORAS SOFT

CARACTERÍSTICAS TÉCNICAS

Modelo		MiniGEL Plus 1	MiniGEL Plus 2
Ancho exterior	mm	200	400
Fondo exterior	mm	480	480
Alto exterior	mm	620	620
Capacidad depósito	Lts.	6	2 x 6
Alimentación	Ph/Volts/	2 x 230 / 50	2 x 230 / 50
Potencia	W	460	1.100
Gas refrigerante	Tpo	R290	R290
P.V.P.	€	1.951	3.593





Mod. MINI GEL PLUS 2



Mod. MINI GEL PLUS 1

MINIGEL PLUS:

- Tecnología avanzada, con diseño sobrio y elegante, compactas y muy fiables.
- Máquina diseñada para elaborar granizados, sorbete y helado soft.
- Sistema de mezcla mejorado para un helado más denso y compacto.
- Sistema de recogida total del agua de condensación.
- Sensor de presencia para acelerar el llenado.
- Permite la regulación de la densidad del producto.
- Control electrónico con display de fácil uso.
- Compresor hermético.
- Recoge gotas, extraíble con boya indicadora de llenado.
- Fácilmente desmontables para una rápida y perfecta limpieza, garantizando una higiene total.
- Se suministran de serie con el sistema patentado anti condensación y ahorro de energía "RECOVER ENERGY"



Control electrónico con display.



RECOVER ENERGY.

MANTECADORA SOFT

CARACTERÍSTICAS TÉCNICAS

Modelo		QUICKGEL MIXER
Ancho exterior	mm	260
Fondo exterior	mm	570
Alto exterior	mm	730
Capacidad depósito	Lts.	4
Capacidad cilindro	Lts.	2
Producción hora (cono 75 gr.)	Nº	180
Producción	Kgs/hora	14
Alimentación	Ph/Volts/Hz	2 x 230 / 50
Potencia	W	1.800
Gas refrigerante	Tipo	R290
P.V.P.	€	5.711





Mod. QUICKGEL MIXER

QUICKGEL MIXER:

- Innovadora, elegante y muy compacta. Creada prestando mucha atención a la calidad, a los detalles y a la funcionalidad.
- Máquina diseñada para elaborar un helado consistente de calidad, así como una gama muy amplia de nuevos productos.
- Equipada con sensor de presencia para acelerar el llenado.
- Control con pantalla táctil "TS", muy intuitiva y de fácil uso.
- Mezclador fabricado con plástico POM.
- Compresor hermético y condensador refrigerado por aire.
- Recoge gotas, extraíble con boya indicadora de llenado.
- Fácilmente desmontables para una rápida y perfecta limpieza, garantizando una higiene total.



Control pantalla táctil.



Sensor de proximidad.



Mezclador POM.

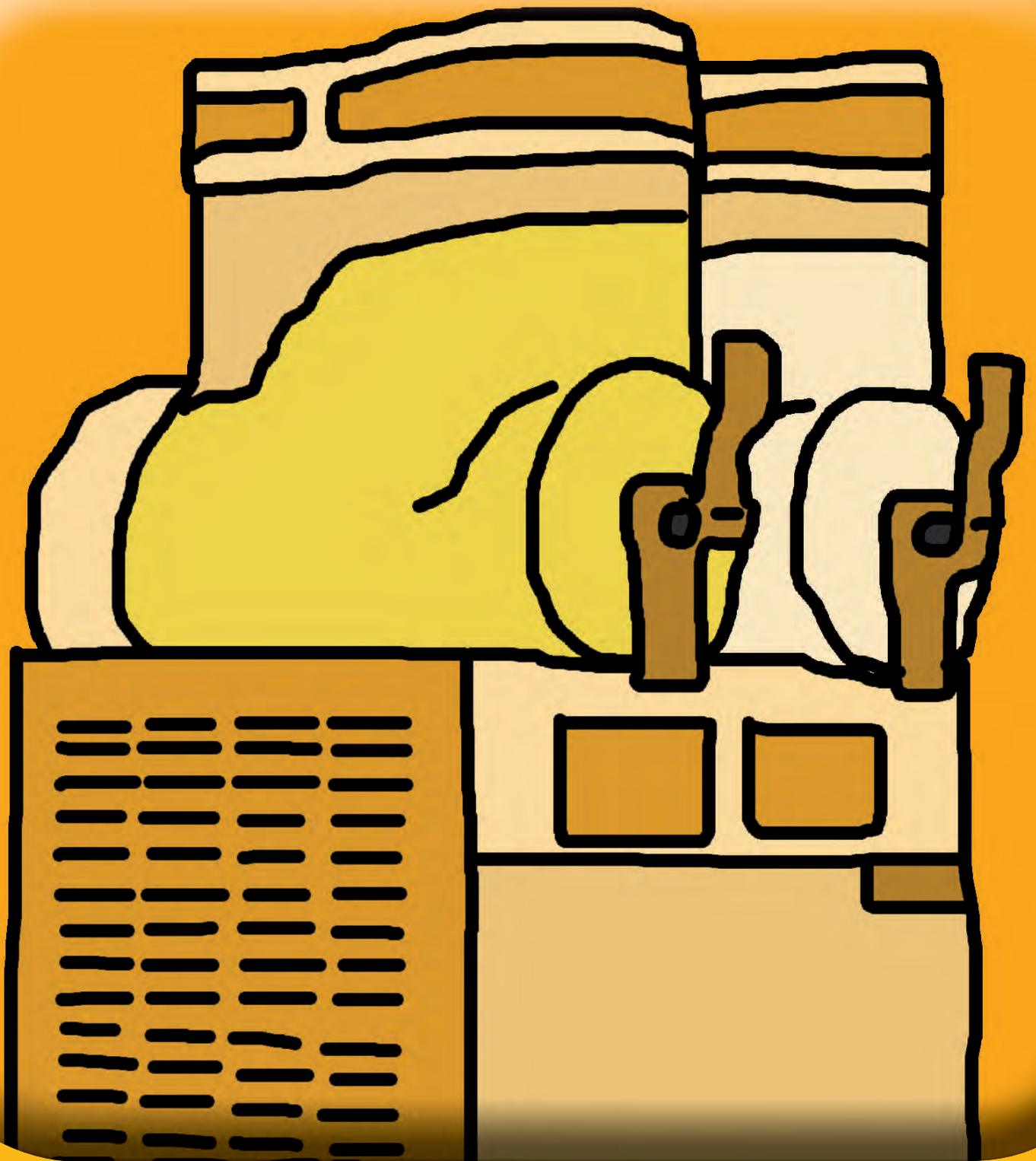



GRANIZADORAS
DISTRIBUIDORAS
DE BEBIDAS

ugolini[®]
made in Italy

GRANIZADORAS

CARACTERÍSTICAS TÉCNICAS

Modelo		ICON 3/1	ICON 3/2	ICON 6/1	ICON 6/2
Ancho exterior	mm	180	370	190	390
Fondo exterior	mm	440	440	520	520
Alto exterior	mm	490	490	600	600
Capacidad depósito	Lts.	2,8	2 x 2,8	6	2 x 6
Control	Tipo	electrónico	electrónico	electrónico	mecánico
Alimentación	Ph/Volts/Hz	2 x 230 / 50	2 x 230 / 50	2 x 230 / 50	2 x 230 / 50
Potencia	W	360	500	350	500
Gas refrigerante	Tipo	R290	R290	R290	R290
P.V.P.	€	1.235	2.400	1.477	2.673





ugolini
made in Italy



Mod.ICON 3/2

Mod.ICON 6/2



Mod.ICON 3/1



Mod. ICON 6/1

ICON:

- Diseño elegante con estilo único y moderno, combinado con sus dimensiones extremadamente reducidas se adaptan en cualquier entorno.
- Excelentes para elaborar cremas frías, sorbetes y granizados. Las ICON 3 con un depósito de 2,8 litros permite gestionar pequeñas cantidades, evitando desperdicios innecesarios.
- Dotadas con control electrónico muy intuitivo de fácil uso, excepto la ICON 6/2 con control mecánico.
- Estructura de chapa lacada.
- Compresor hermético.
- Recoge-gotas, extraíble con boyas indicadora de llenado.
- Permite la regulación de la densidad del producto.
- Fácilmente desmontables para una rápida y perfecta limpieza, garantizando una higiene total.
- Se suministra de serie con el sistema patentado anti condensación y ahorro de energía "RECOVER ENERGY".



RECOVER ENERGY.



Control mecánico.



Control electrónico.

GRANIZADORAS

CARACTERÍSTICAS TÉCNICAS

Modelo		MINI 1	MINI 3
Ancho exterior	mm	180	540
Fondo exterior	mm	470	470
Alto exterior	mm	650	660
Capacidad depósito	Lts.	6	3 x 6
Alimentación	Ph/Volts/Hz	2 x 230 / 50	2 x 230 / 50
Potencia	W	460	1.300
Gas refrigerante	Tipo	R290	R290
P.V.P.	€	1.378	3.284

Modelo		MT 1B/E	MT 1B	MT 2B	MT 3B
Ancho exterior	mm	180	280	360	540
Fondo exterior	mm	470	470	470	470
Alto exterior	mm	690	690	690	690
Capacidad depósito	Lts.	10	10	2 x 10	3 x 10
Alimentación	Ph/Volts/Hz	2 x 230 / 50	2 x 230 / 50	2 x 230 / 50	2 x 230 / 50
Potencia	W	460	460	1.100	1.300
Gas refrigerante	Tipo	R290	R290	R290	R290
P.V.P.	€	1.773	1.773	2.955	4.177





Mod. MT 2B



Mod. MINI 1



Mod. MT 3B

MT/MINI:

- Gran visibilidad, compactas, muy fiables y fáciles de utilizar.
- Diseñadas para elaborar granizados y otras bebidas congeladas. Las Mini además para elaborar cremas y sorbetes.
- Estructura de acero inoxidable (AISI 304).
- Depósito de policarbonato y tapa retroiluminada para el modelo MT.
- Equipadas con el exclusivo sistema de conducción magnético patentado.
- Permite la regulación de la densidad del producto.
- Compresor hermético.
- Recogegotas, extraíble con boya indicadora de llenado.
- Fácilmente desmontables para una rápida y perfecta limpieza, garantizando una higiene total.



Recoge gotas extraíble.



Sistema de conducción magnética.



Maneta salida producto.

GRANIZADORAS

CARACTERÍSTICAS TÉCNICAS

Modelo		EASY NG6-1	EASY NG6-2	EASY NG6-3	EASY NG10-1	EASY NG10-2	EASY NG10-3
Ancho exterior	mm	195	395	595	195	395	595
Fondo exterior	mm	480	480	480	500	500	500
Alto exterior	mm	615	615	615	705	705	705
Capacidad depósito	Lts.	6	6 x 2	6 x 3	10	10 x 2	10 x 3
Alimentación	Ph/Volts/Hz	2 x 230 / 50	2 x 230 / 50	2 x 230 / 50	2 x 230 / 50	2 x 230 / 50	2 x 230 / 50
Potencia	W	420	700	896	510	740	1.450
Gas refrigerante	Tipo	R290	R290	R290	R290	R290	R290
P.V.P.	€	1.680	2.950	4.102	1.855	3.277	4.509

Accesorios	P.V.P. €
Recover Energy NG6	70
Recover Energy NG10	70





Mod. NG 10/2 EASY



Mod. NG 6/1 EASY

NG EASY:

- Diseño elegante, extremadamente compactas, muy fiables, máxima simplicidad y facilidad de uso.
- Granizadora multifunción para producir granizados, sorbetes, cremas frías, cócteles y bebidas frías.
- Depósito de policarbonato.
- Tapa iluminada.
- Equipadas con el exclusivo sistema de conducción magnético patentado.
- Permite la regulación de la densidad del producto.
- Equipadas con control electromecánico de fácil uso.
- Sistema de recogida total del agua de condensación.
- Compresor hermético.
- Recoge gotas, extraíble con boya indicadora de llenado.
- Fácilmente desmontables para una rápida y perfecta limpieza, garantizando una higiene total.
- Opcional, se pueden suministrar con el innovador sistema de ahorro de energía "RECOVER ENERGY".



Panel mandos electromecánicos.



RECOVER ENERGY.

GRANIZADORAS

CARACTERÍSTICAS TÉCNICAS

Modelo		GIANT 2
Ancho exterior	mm	460
Fondo exterior	mm	530
Alto exterior	mm	900
Capacidad depósito	Lts.	2 x 15
Alimentación	Ph/Volts/Hz	2 x 230 / 50
Potencia	W	1.600
Gas refrigerante	Tipo	R290
P.V.P.	€	3.862





ugolini
made in Italy



Mod. GIANT

GIANT:

- Máxima visibilidad, compactas, muy fiables y fáciles de utilizar.
- Granizadora multifunción de gran capacidad para elaborar granizados y otras bebidas congeladas.
- Diseñadas para dispensar gran cantidad de producto en poco tiempo
- Estructura de acero inoxidable (AISI 304).
- Depósito de policarbonato y tapa retroiluminada.
- Equipadas con el exclusivo sistema de conducción magnético patentado.
- Permite la regulación de la densidad del producto.
- Equipadas con control electromecánico de fácil uso.
- Permite la regulación de la densidad del producto.
- Compresor hermético.
- Recoge gotas, extraíble con boya indicadora de llenado.
- Fácilmente desmontables para una rápida y perfecta limpieza, garantizando una higiene total.
- También disponibles en color negro.



Depósitos de 15 litros.



Mod. GIANT NEGRA



Recoge gotas extraíble.

HORCHATERAS Y DISTR. ZUMO NATURAL

CARACTERÍSTICAS TÉCNICAS

Modelo		A12	A19
Ancho exterior	mm	320	320
Fondo exterior	mm	420	420
Alto exterior	mm	660	720
Capacidad depósito	Lts.	12	19
Alimentación	Ph/Volts/Hz	2 x 230 / 50	2 x 230 / 50
Temperatura	°C	+1 /+ 5	+1 /+ 5
Potencia	W	300	300
Gas refrigerante	Tipo	R290	R290
P.V.P.	€	1.125	1.130





Mod. A 19



Mod. A 12

A19:

- Son máquinas con gran visibilidad, sencillas y fáciles de utilizar.
- Diseñadas para enfriar y dispensar horchata y zumos naturales.
- Estructura de acero inoxidable (AISI 304).
- Depósito de policarbonato.
- Equipadas con un sistema único de palas para garantizar una temperatura homogénea y la perfecta conservación del producto.
- Dotadas de un termostato digital para un control preciso de la temperatura.
- Compresor hermético.
- Recoge gotas, extraíble con boya indicadora de llenado.
- Fácilmente desmontables para una rápida y perfecta limpieza, garantizando una higiene total.



Termostato digital.



Pulsador salida producto.



Recoge gotas extraíble.

DISTRIBUIDARAS DE BEBIDAS

CARACTERÍSTICAS TÉCNICAS

Modelo		COMPACT 8/1	COMPACT 8/2	COMPACT 8/3
Ancho	mm	180	250	370
Fondo	mm	400	400	400
Alto	mm	630	630	630
Capacidad depósito	Lts.	8	2 x 8	3 x 8
Alimentación	Ph/Volts/Hz	2 x 230 / 50	2 x 230 / 50	2 x 230 / 50
Temperatura	°C	+4,5/+8	+4,5/+8	+4,5/+8
Potencia	W	170	270	315
Gas refrigerante	Tipo	R290	R290	R290
P.V.P.	€	667	882	1.185

Accesorios

	P.V.P. €
Piston grifo acero inox	38





ugolini
made in Italy



Mod. COMPACT 8/3



Mod. COMPACT 8/2

COMPACT:

- Son máquinas muy versátiles y fáciles de utilizar.
- Diseñadas para enfriar cualquier tipo de bebidas sin gas.
- Estructura de acero inoxidable (AISI 304).
- Depósito de policarbonato.
- Compresor hermético.

- Equipadas con una bomba sumergida de accionamiento magnético.
- Recoge gotas, extraíble con boya indicadora de llenado.
- Fácilmente desmontables para una rápida y perfecta limpieza, garantizando una higiene total.
- Pistón grifo en acero inoxidable, opcional.



Con bomba sumergida.

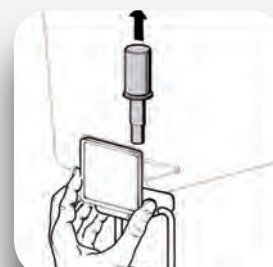

Opcional pistón grifo acero inox.

CHOCOLATERAS

CARACTERÍSTICAS TÉCNICAS

Modelo		acabado color negro		acabado color oro	
		Delice 3	Delice 5	Delice 3 Gold	Delice 5 Gold
Ancho exterior	mm	240	260	240	260
Fondo exterior	mm	290	320	290	320
Alto exterior	mm	410	495	410	495
Capacidad depósito	Lts.	3	5	3	5
Alimentación	Ph/Volts/Hz	2 x 230 / 50	2 x 230 / 50	2 x 230 / 50	2 x 230 / 50
Temperatura	°C	0 / 90°	0 / 90°	0 / 90°	0 / 90°
Potencia	W	800	800	800	800
P.V.P.	€	620	743	730	880





Mod. DELICE 5



Mod. DELICE 5 GOLD

DELICE:

- Gran visibilidad gracias a su diseño sofisticado y elegante. Es muy fiable, poco voluminoso y fácil de usar.
- Dispensa chocolate caliente y otras bebidas más o menos densas.
- Depósito de policarbonato, extraíble incluso con producto en su interior.
- Dispone de grifo antigoteo fácilmente desmontable para una perfecta limpieza y garantizar una higiene total.
- Equipadas con un termostato para un control preciso de la temperatura del producto.
- Recogegotas con boya indicativa de llenado.



Depósito extraíble.



Grifo antigoteo.



Maneta salida producto.

DISTRIBUIDOR BEBIDAS CALIENTES

CARACTERÍSTICAS TÉCNICAS

Modelo		INSTANT 2	INSTANT 3
Ancho exterior	mm	200	270
Fondo exterior	mm	390	390
Alto exterior	mm	520	520
Sabores	Nº	2	3
Capacidad contendor sabores	Lts.	1	1
Capacidad depósito	Lts.	4,5	4,5
Alimentación	Ph/Volts/Hz	2 x 230 / 50	2 x 230 / 50
Potencia	W	1.100	1.100
P.V.P.	€	1.320	1.507

Accesorios y opciones

	P.V.P. €
Smart/Card Version (instalado de fábrica)	40
Kit S/C de puesta en marcha (10 unid.S/C+programación+instalación CD)	170





ugolini
made in Italy



Mod. INSTANT 2

INSTANT:

- Diseño elegante y muy llamativo, fiable y de fácil uso.
- Especialmente diseñado para dispensar bebidas calientes que funciona con productos solubles en agua.
- Estructura de chapa lacada.
- Botones táctiles para la erogación del producto y pantalla informativa con indicaciones operativas claras, para su fácil uso.
- Sistema electrónico de control de dosificación de agua y solubles para usar en vasos pequeños o grandes.
- Máxima higiene garantizada por el simple desmontaje de los componentes sujetos a limpieza.
- Dispone de ciclo de enjuague para limpieza de mezcladores.
- Recoge-gotas integrado y extraíble con boya indicadora de llenado.
- Se pueden suministrar con frontal luminoso y versión Smart card , bajo pedido.



Pantalla informativa y teclado táctil.

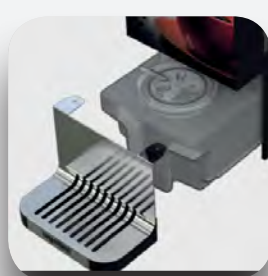

Cubeta extraíble.



Frontal luminoso (opcional).

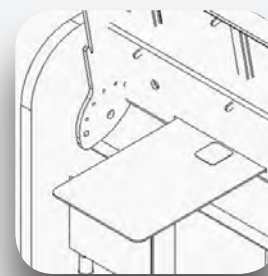

Versión Smart card (opcional).





VITRINAS HELADERÍA Y CARRETTINO



VITRINAS HELADOS

CARACTERÍSTICAS TÉCNICAS

Modelo		VG 5	VG 7	VG 8
Ancho	mm	1.009	1.298	1.548
Fondo	mm	615	615	615
Alto	mm	1.296	1.296	1.296
Capacidad cubetas exposición	Lts.	5	7	8
Capacidad cubetas reserva	Lts.	13	22	26
Temperatura	°C	-18 / -23	-18 / -23	-18 / -23
Alimentación	Ph/Volts/Hz	2 x 230 / 50	2 x 230 / 50	2 x 230 / 50
Potencia	W	220	300	400
P.V.P.	€	1.118	1.298	1.511





Mod. VG 7

VG:

- Pequeñas vitrinas para la exposición de helados, de gran visibilidad por su amplia superficie acristalada y luz led interior, adaptables en cualquier ambiente, ideales para heladerías, pastelerías, chocolaterías, bares, restaurantes...
- Tapas correderas de vidrio templado anti condensación, con cerradura.
- Luz led interior para proporcionar una gran visibilidad al helado expuesto.
- Equipadas de serie con cestas soporte cubetas.
- Refrigeración estática y descarche manual.
- Termostato mecánico, de fácil uso.
- Dotado con 4 ruedas para su fácil traslado.
- Se suministran desmontadas, con manual de instrucciones para su fácil montaje.
- Pueden ser suministrados con cubetas de 5L, bajo pedido (Ver pág. 38).
- Clase climática 4

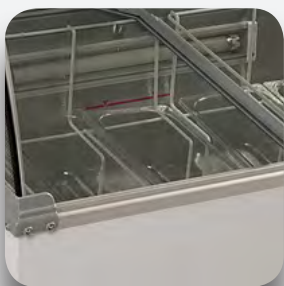

VITRINAS HELADO

CARACTERÍSTICAS TÉCNICAS

Modelo		vidrio recto		
		ISETTA 4 ST	ISETTA 6R ST	ISETTA 7R ST
Ancho	mm	824	1.184	1.354
Fondo	mm	760	800	800
Alto	mm	1.176	1.176	1.176
Capacidad cubetas 5 Lts.	Nº	4 + 4	6 + 6	7 + 7
Capacidad reserva cubetas 5 Lts.	Nº	-	4 + 4	6 + 6
Rango temperatura	°C	- 14 / -16	- 14 / -16	- 14 / -16
Refrigeración	Tipo	Estática	Estática	Estática
Descarche	Tipo	Automático Elec.	Automático Elec.	Automático Elec.
Compresor	Nº/Tipo	1 - Hermético	1 - Hermético	1 - Hermético
Refrigerante	Gas	R290	R290	R290
Alimentación	Ph/Volts/Hz	2 x 230 / 50	2 x 230 / 50	2 x 230 / 50
Potencia	W	450	590	870
P.V.P.	€	2.794	3.076	3.248

Modelo		vidrio curvo			
		ISETTA 4 LX	ISETTA 6R LX	ISETTA 7R LX	PUNTO 12RS
Ancho	mm	824	1.184	1.354	2.119
Fondo	mm	760	800	800	800
Alto	mm	1.176	1.176	1.176	1.176
Capacidad cubetas 5 Lts.	Nº	4 + 4	6 + 6	7 + 7	12 + 12
Capacidad reserva cubetas 5 Lts.	Nº	-	4 + 4	6 + 6	10 + 10
Rango temperatura	°C	-16 / -14	-16 / -14	-16 / -14	-16 / -14
Refrigeración	Tipo	Estática	Estática	Estática	Estática
Descarche	Tipo	Automático Elec.	Automático Elec.	Automático Elec.	Automático Elec.
Compresor	Nº/Tipo	1 - Hermético	1 - Hermético	1 - Hermético	2 - Hermético
Refrigerante	Gas	R290	R290	R290	R290
Alimentación	Ph/Volts/Hz	2 x 230 / 50	2 x 230 / 50	2 x 230 / 50	2 x 230 / 50
Potencia	W	450	590	680	1.060
P.V.P.	€	3.058	3.355	3.489	5.145

Accesorios

	P.V.P. €
Lavaporcionador	210
Cubeta inox 5 Lts. (360x165x120) (*)	20
Cubeta policarbonato 5 Lts. (360x165x120) (*)	8

(*) Precio únicamente aplicable si se suministran junto a la vitrina

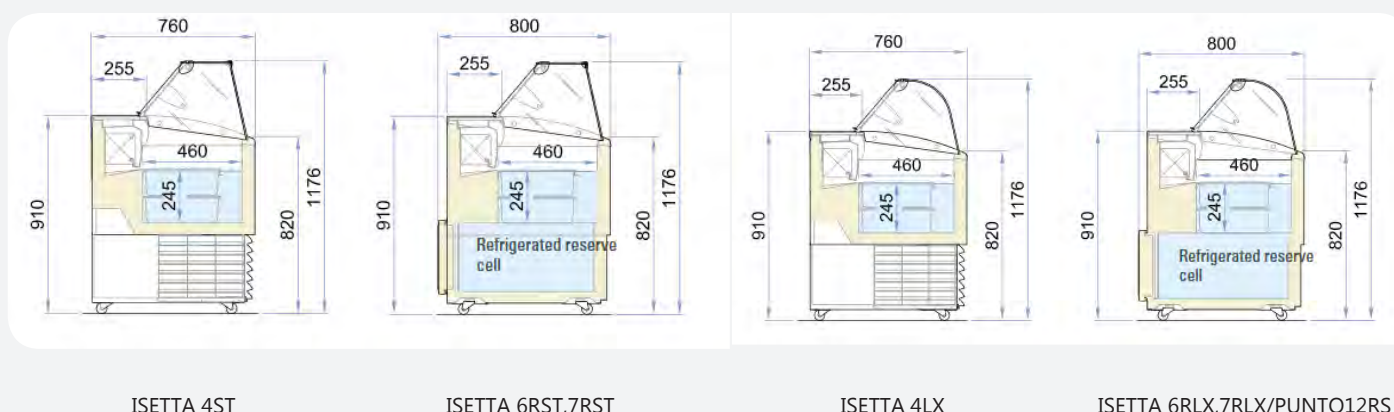

ISETTA 4ST

ISETTA 6RST,7RST

ISETTA 4LX

ISETTA 6RLX,7RLX/PUNTO12RS



Mod. ISETTA 9R LX



Mod. ISETTA 7R ST

ISETTA:

- Vitrinas con gran visibilidad, de diseño sencillo pero moderno y elegante.
- Se caracterizan por su fiabilidad y por ser muy prácticas.
- Trabajan en un rango de temperatura entre $-16/-14^{\circ}\text{C}$.
- Refrigeración estática para una refrigeración uniforme.
- Descarche automático eléctrico.
- Disponen de una cámara de reserva refrigerada (excepto los modelos Isetta 4 ST y 4S LX).
- La vitrina puede albergar un segundo nivel de cubetas 5L bajo la exposición.
- Iluminación LED.
- Cierre con tapa basculante de metacrilato.
- Panel de mandos electrónico de fácil uso.
- Dotadas con 4 ruedas pivotantes para su fácil desplazamiento.
- Todas las vitrinas se pueden suministrar con lavaporcionador, opcional.
- Clase climática 7.



Doble nivel.



Lavaporcionador.

VITRINAS HELADO

CARACTERÍSTICAS TÉCNICAS

Modelo		FIJI LX 4	FIJI LX 6	FIJI LX 7
Ancho	mm	824	1.214	1.354
Fondo	mm	630	630	630
Alto	mm	1.247	1.247	1.247
Capacidad cubetas 5 Lts.	Nº	4 + 4	6 + 6	7 + 7
Rango temperatura	° C	-14 / -16	-14 / -16	-14 / -16
Refrigeración	Tipo	Ventilada	Ventilada	Ventilada
Descarche	Tipo	Automático Gas	Automático Gas	Automático Gas
Compresor	Nº/Tipo	1 - Hermético	1 - Hermético	1 - Hermético
Refrigerante	Gas	R290	R290	R290
Alimentación	Ph/Volts/Hz	2 x 230 / 50	2 x 230 / 50	2 x 230 / 50
Potencia	W	555	900	900
P.V.P.	€	3.006	3.483	3.618

Accesorios

	P.V.P. €
Lavaporcionador	210
Portaconos	206
Cubeta inox 5 Lts. (360x165x120) (*)	20
Cubeta policarbonato 5 Lts. (360x165x120) (*)	8

(*) Precio únicamente aplicable si se suministran junto a la vitrina

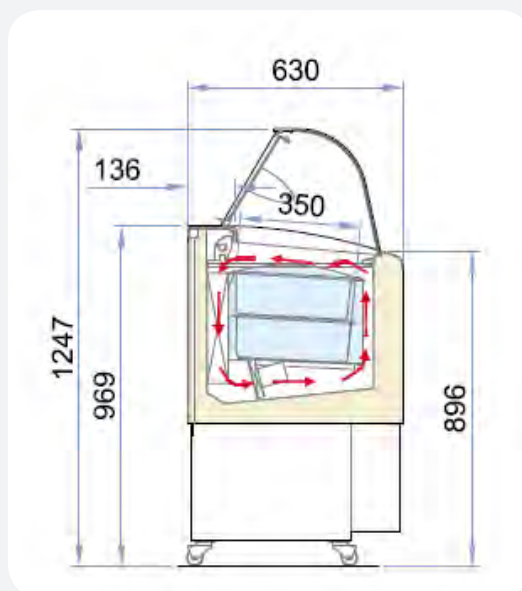

FIJI

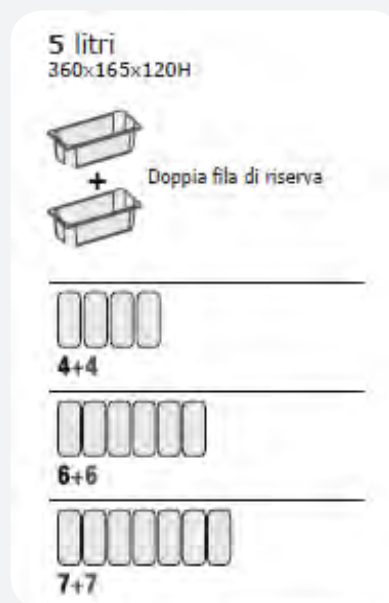

Disposición cubetas.



Mod. FIJI 6

FIJI:

Vitrina de diseño moderno de líneas redondeadas. Gran visibilidad gracias a su iluminación Led, su vidrio frontal curvo y vidrios laterales templados permitiendo destacar y resaltar el producto expuesto. Ideal para pastelerías, heladerías, yogurterías, etc.

- Se caracterizan por su calidad, fiabilidad y por ser muy prácticas.
- Dotadas de vidrio templado en laterales y vidrio frontal curvo.
- Tapa basculante de metacrilato en el lado del operador y encimera de chapa plastificada.
- Iluminación LED.
- Panel de mandos electrónico con visualizador de fácil uso.
- Trabajan en un rango de temperatura entre -16/-14°C.
- Refrigeración ventilada.
- Descarche automático por gas caliente y evaporador de aletas.
- Cuerpo monolítico aislado con poliuretano ecológico (libre de HCFC y HFC) expandido con CO₂.
- Cuba interna y externa en chapa pre pintada.
- Estructura en acero al carbono pintado con polvo epoxi.
- Con 4 ruedas pivotantes (2 con freno) para facilitar el movimiento.
- Equipados con grupos frigoríficos muy eficientes, obteniendo un gran ahorro energético.
- Compresor hermético TP tropicalizada (clase 7, 35°C, 75 RH).
- Gran capacidad de carga y posibilidad de albergar un segundo nivel de cubetas 5L bajo la exposición.
- Todas las vitrinas se pueden suministrar con lavaporcionador, opcional.
- Clase climática 7



Doble nivel.



Portaconos.



Lavaporcionador.



control electrónico.

VITRINAS HELADO

CARACTERÍSTICAS TÉCNICAS

Modelo		ISABELLA10	ISABELLA 13	BERMUDA 10	BERMUDA 13
Ancho	mm	1.317	1.647	1.340	1.670
Fondo	mm	906	906	800	800
Alto	mm	1.372	1.372	1.343	1.343
Capacidad cubetas 5 Lts.	Nº	10 + 10	13 + 13	10	13
Capacidad reserva cubetas 5 Lts.	Nº	5 + 5	7 + 7	4 + 4	6 + 6
Rango temperatura	° C	-14 / -16	-14 / -16	-14 / -16	-14 / -16
Refrigeración	Tipo	Estática	Estática	Ventilada	Ventilada
Descarcho	Tipo	Automático Gas	Automático Gas	Automático Gas	Automático Gas
Compresor	Nº/Tipo	1 - Hermético	2 - Hermético	1 - Hermético	2 - Hermético
Refrigerante	Gas	R290	R290	R290	R290
Alimentación	Ph/Volts/Hz	2 x 230 / 50	2 x 230 / 50	2 x 230 / 50	2 x 230 / 50
Potencia	W	590	980	770	1340
P.V.P.	€	5.416	6.449	6.758	7.702

Accesorios

	P.V.P. €
Lavaporcionador	210
Portaconos	206
Cubeta inox 5 Lts. (360x165x120) (*)	20
Cubeta policarbonato 5 Lts. (360x165x120) (*)	8

(*) Precio únicamente aplicable si se suministran junto a la vitrina

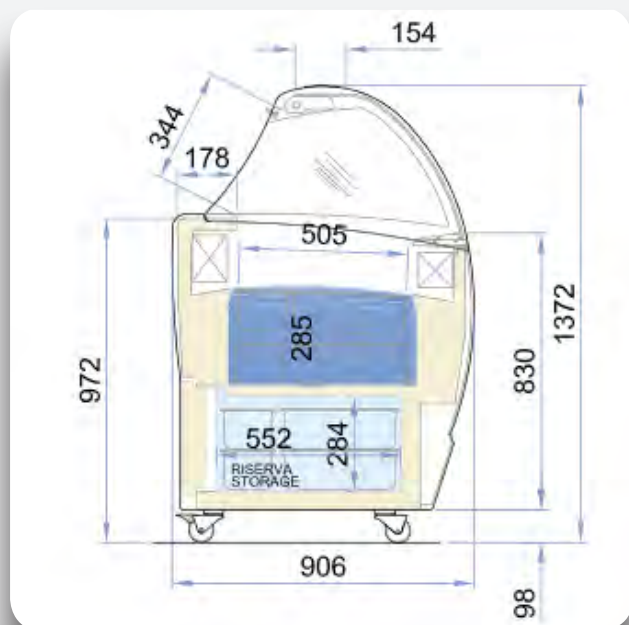

ISABELLA

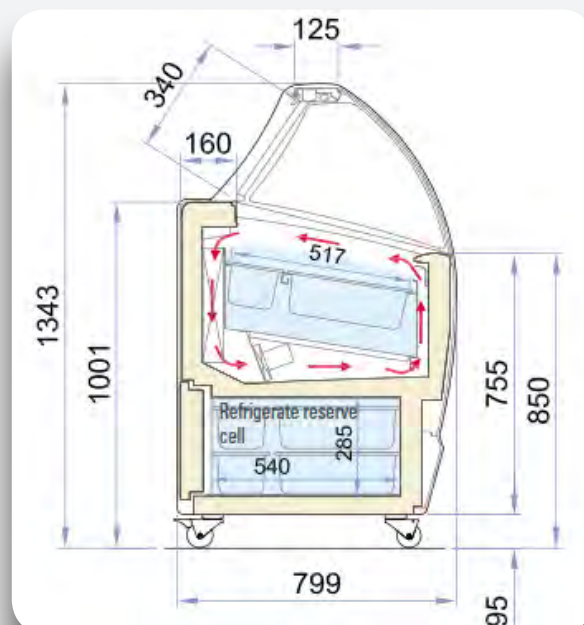

BERMUDA



DISPOSICIÓN CUBETAS 5 LTS.
EXPOSICIÓN
ISABELLA/BERMUDA 10



DISPOSICIÓN CUBETAS 5 LTS.
EXPOSICIÓN
ISABELLA/BERMUDA 13



Mod. BERMUDA 10

Mod. ISABELLA 10

ISABELLA/BERMUDA:

Vitrinas de diseño llamativo pero elegante. Gran visibilidad dotadas de un gran vidrio templado curvo, plafón superior iluminado permitiendo destacar y resaltar el producto expuesto. Ideal para pastelerías, heladerías, yogurterías, etc.

- Se caracterizan por su fiabilidad y por ser muy prácticas.
- Trabajan en un rango de temperatura entre $-16/-14^{\circ}\text{C}$.
- Iluminación LED bajo plafón superior para resaltar el producto expuesto.
- Dotadas de cortina nocturna auto-enrollable.
- Panel de mandos electrónico con visualizador de fácil uso.
- Dotadas con 4 ruedas pivotantes (2 con freno) para su fácil maniobrabilidad.
- Descarche automático por gas caliente.
- Equipados con grupos frigoríficos muy eficientes, obteniendo un gran ahorro energético.
- Compresor hermético.
- Gran capacidad de carga y posibilidad de albergar un segundo nivel de cubetas 5L bajo la exposición.
- Disponen de una cámara de reserva refrigerada.
- **Modelo Isabella:** Refrigeración **estática** dotada de doble evaporador.
- **Modelo Bermuda:** Refrigeración **ventilada**.
- Todas las vitrinas se pueden suministrar con lavaporcionador, opcional.
- Clase climática 4



Doble nivel.



Lavaporcionador.



Kit portacubetas.

VITRINAS HELADO

CARACTERÍSTICAS TÉCNICAS

Modelo		ELEGANCE 10 RS TB	ELEGANCE 13 RS TB
Ancho	mm	1.317	1.647
Fondo	mm	960	960
Alto	mm	1.340	1.340
Capacidad cubetas 5 Lts. (exposición)	Nº	10 + 10	13 + 13
Capacidad cubetas 5 Lts. (reserva)	Nº	5 + 5	7 + 7
Rango temperatura	° C	-10 / -16	-10 / -16
Refrigeración	Tipo	Estática	Estática
Descarche	Tipo	Automático Gas	Automático Gas
Compresor	Nº/Tipo	1 - Hermético	2- Hermético
Refrigerante	Gas	R290	R290
Alimentación	Ph/Volts/Hz	2 x 230 / 50	2 x 230 / 50
Potencia	W	685	850
P.V.P.	€	5.439	6.414

Accesorios

	P.V.P. €
Lavaporcionador	210
Portaconos	206
Cubeta inox 5 Lts. (360x165x120) (*)	20
Cubeta policarbonato 5 Lts. (360x165x120) (*)	8

(*) Precio únicamente aplicable si se suministran junto a la vitrina

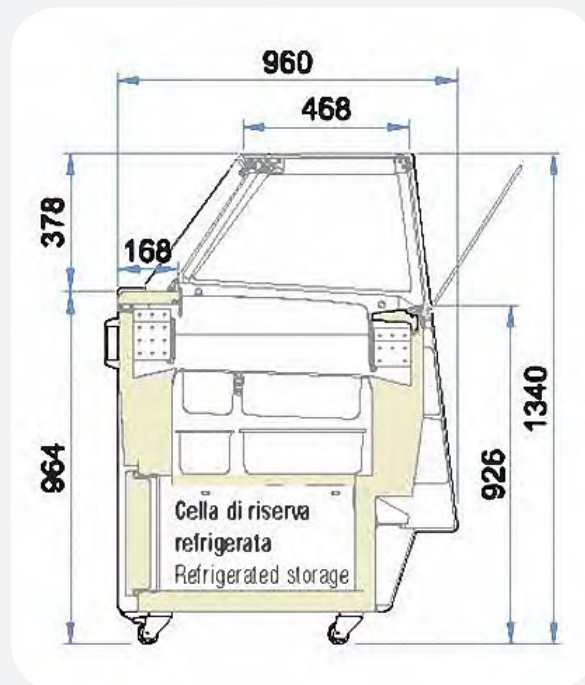

Gelato		10	13
Exposición	<p>5 lt. 360x165x120H (mm) Doble nivel</p>	<p>20 (10+10)</p>	<p>26 (13+13)</p>
Cámara Reserva	<p>5 lt. 360x165x120H (mm) Doble nivel</p>	<p>10 (5+5)</p>	<p>14 (7+7)</p>



Mod. ELEGANCE 13 RS TB

ELEGANCE:

Con su diseño contemporáneo de vidrio plano, esta elegante vitrina añade un toque de elegancia a cualquier heladería, cafetería o tienda. Gran visibilidad gracias a su iluminación Led, su vidrio frontal recto y vidrios laterales templados permitiendo destacar y resaltar el producto expuesto. Ideal para pastelerías, heladerías, yogurterías, etc.

- Se caracterizan por su calidad, fiabilidad y por ser muy prácticas.
- Dotadas de vidrio templado en laterales y vidrio frontal recto con bisagras para facilitar la limpieza.
- Cortina nocturna auto-enrollable.
- Iluminación LED 5700 K.
- Panel de mandos electrónico con visualizador de fácil uso.
- Trabajan en un rango de temperatura entre -10/-16°C.
- Refrigeración estática.
- Descarche automático por gas caliente.
- Con 4 ruedas pivotantes (2 con freno) para facilitar el movimiento.
- Equipados con grupos frigoríficos muy eficientes, obteniendo un gran ahorro energético.
- Compresor hermético.
- Gran capacidad de carga y posibilidad de albergar un segundo nivel de cubetas 5L bajo la exposición
- Todas las vitrinas se pueden suministrar con lavaporcionador y porta conos, opcional.
- Clase climática 7 (clase 7, 35°C, 75 RH)



Doble nivel.



Porta conos.



Lavaporcionador.

VITRINAS HELADO

CARACTERÍSTICAS TÉCNICAS

Modelo		BRIO 6	BRIO 7	BRIO 9
Ancho panelada	mm	1.185	1.350	1.660
Fondo panelada	mm	666	666	666
Alto panelada	mm	1.225	1.225	1.225
Capacidad cubetas 5 Lts.	Nº	6	7	9
Refrigeración	Tipo	Ventilada	Ventilada	Ventilada
Descarche	Tipo	Automático Gas	Automático Gas	Automático Gas
Temperatura	°C	-16 / -18	-16 / -18	-16 / -18
Compresores	Nº	1	1	1
Refrigerante	Gas	R290	R290	R290
Alimentación eléctrica (H)	Ph/Volts/Hz	2 x 230 / 50	2 x 230 / 50	2 x 230 / 50
Potencia máxima (h/SH)	kW	830	830	830
P.V.P. Base H (*)	€	6.279	6.542	7.044

Nota: Indicar en pedido cristal curvo o recto

Accesorios	P.V.P. €
Lava-porcionador	366
Porta-conos	708
Kit ruedas	429
Cubeta inox 5 Lts (360x165x120) (*)	20
Cubeta policarbonato 5 Lts (360x165x120) (*)	8

(*) Precio únicamente aplicable si se suministran junto la vitrina



Lavaporcionador.



Portaconos.

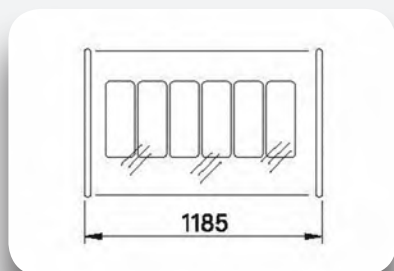

Mod. BRIO 6

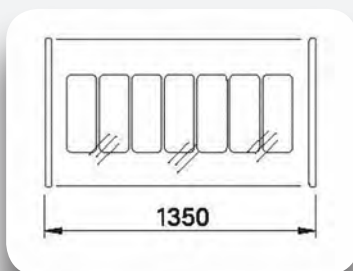

Mod. BRIO 7

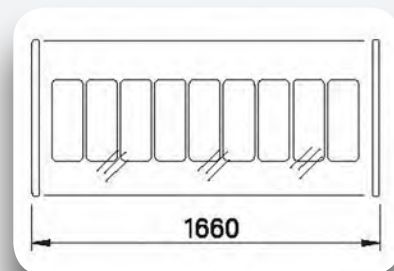

Mod. BRIO 9



Mod. BRIO 6

VITRINAS HELADO BRIO:

Es la síntesis de las mejores cualidades: excelente rendimiento y absoluta flexibilidad dimensional. Vitrinas con gran visibilidad, ideal para quienes quieren promocionar sus helados.

- Iluminación LED.
- Tapas correderas de plexiglás en el lado servicio.
- Panel de control electrónico para regulación de temperatura.
- Refrigeración ventilada.
- Descarche automático.
- Cuerpo monobloque con aislamiento de poliuretano.
- Todos los modelos pueden ser personalizadas en cualquier color de la gama RAL, bajo pedido.
- Clase climática 4 (30 ° / 55% HR).

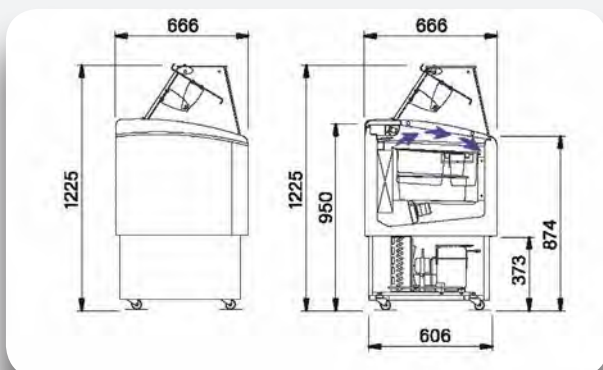

Modelo BRIO cristal recto.

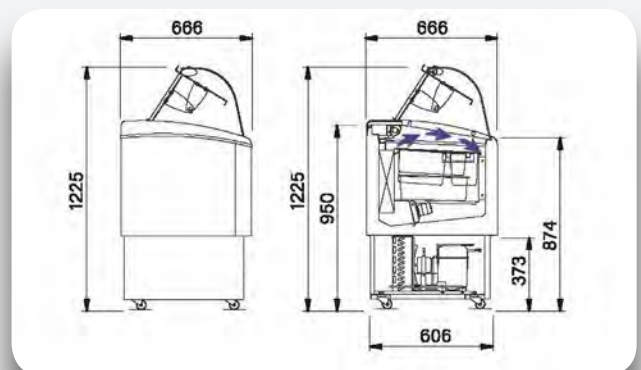

Modelo BRIO cristal curvo.

VITRINAS HELADO

CARACTERÍSTICAS TÉCNICAS

Modelo		Nova 10	Nova 13
Ancho	mm	1.309	1.639
Fondo	mm	850	850
Alto	mm	1.300	1.300
Capacidad carapinas 7 Lts.	Nº	10	13
Refrigeración	Tipo	Ventilada	Ventilada
Descarche	Tipo	Automático Gas	Automático Gas
Temperatura	°C	-16 / -18	-16 / -18
Compresores	Nº	1	1
Refrigerante	Gas	R290	R290
Alimentación eléctrica (H)	Ph/Volts/Hz	2 x 230 / 50	2 x 230 / 50
Potencia compresor	Watts	850	1000
P.V.P.	€	9.815	10.454

Accesorios	P.V.P. €
Lava-porcionador	366
Porta-conos	708
Kit ruedas	429
Cubeta inox 5 Lts (360x165x120) (*)	20
Cubeta policarbonato 5 Lts (360x165x120) (*)	8

(*) Precio únicamente aplicable si se suministran junto la vitrina



Lavaporcionador.



Portaconos.

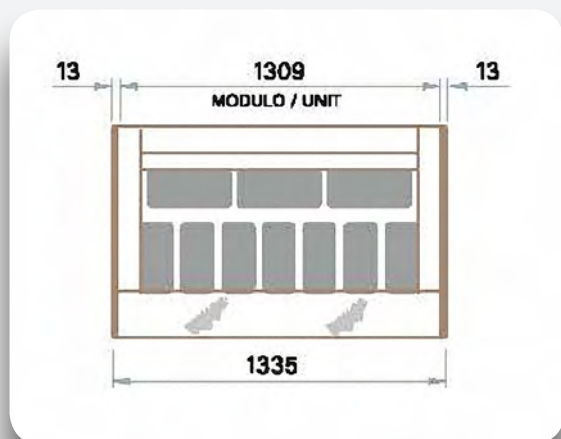

Mod. NOVA 10

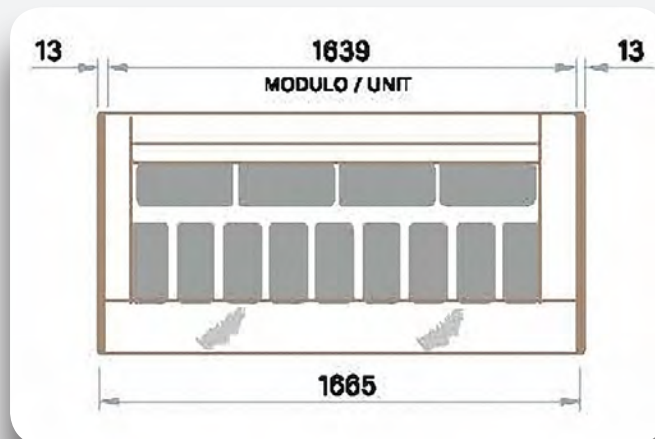

Mod. NOVA 13



Mod. NOVA 13

VITRINAS HELADO NOVA:

Vitrina de helados con diseño exclusivo inspirado en la luna, adaptable a cualquier ambiente y con una gran visibilidad del producto expuesto.

- Cristal frontal abatible para una fácil limpieza.
- Cuba en acero inoxidable prepintado plastificado.
- Iluminación LED.
- Cortina posterior auto-enrollable.
- Panel de control electrónico para regulación de temperatura.
- Refrigeración ventilada.
- Descarche automático con gas caliente por inversión de ciclo.
- Cuerpo monobloque con aislamiento de poliuretano de 50 mm de espesor.
- Todos los modelos pueden ser personalizadas en cualquier color de la gama RAL, bajo pedido.

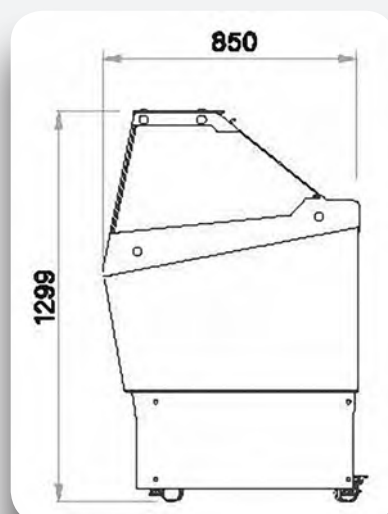

Modelo NOVA.

VITRINAS HELADO

CARACTERÍSTICAS TÉCNICAS

Modelo (vidrio recto)		SMILE 12 VR	SMILE 18 VR	SMILE 24 VR
Ancho	mm	1.126	1.649	2.166
Fondo	mm	861	861	861
Alto	mm	1.328	1.328	1.328
Capacidad carapinas 5 o 7 Lts.	Nº	12	18	24
Refrigeración	Tipo	Ventilada	Ventilada	Ventilada
Descarche	Tipo	Automático Gas	Automático Gas	Automático Gas
Temperatura	°C	-16 / -18	-16 / -18	-16 / -18
Compresores	Nº	1	1	1
Refrigerante	Gas	R452	R452	R452
Alimentación eléctrica (H)	Ph/Volts/Hz	2 x 230 / 50	2 x 230 / 50	2 x 230 / 50
Potencia máxima	Wats	800	900	1200
P.V.P. Base	€	10.819	12.943	14.876
P.V.P. Panelada	€	12.044	14.086	16.240

Modelo (vidrio curvo)		SMILE 12 VC	SMILE 18 VC	SMILE 24 VC
Ancho	mm	1.126	1.629	2.146
Fondo	mm	872	872	872
Alto	mm	1.305	1.305	1.305
Capacidad carapinas 5 o 7 Lts.	Nº	12	18	24
Refrigeración	Tipo	Ventilada	Ventilada	Ventilada
Descarche	Tipo	Automático Gas	Automático Gas	Automático Gas
Temperatura	°C	-16 / -18	-16 / -18	-16 / -18
Compresores	Nº	1	1	1
Refrigerante	Gas	R452	R452	R452
Alimentación eléctrica (H)	Ph/Volts/Hz	2 x 230 / 50	2 x 230 / 50	2 x 230 / 50
Potencia máxima	Wats	800	900	1200
P.V.P. Base	€	11.544	13.443	15.563
P.V.P. Panelada	€	12.624	14.714	17.048

Accesorios	P.V.P. €
Lava-porcionador	366
Porta-conos	708
Kit ruedas	429
Cubeta inox 5 Lts (360x165x120) (*)	20
Cubeta policarbonato 5 Lts (360x165x120) (*)	8

(*) Precio únicamente aplicable si se suministran junto la vitrina

Nota: Los modelos BASE se suministran sin paneles laterales, sin zócalo y sin panel frontal.



Lavaporcionador.



Portaconos.

SMILE

12

18

24

DISPOSICIÓN
CUBETAS 5L (360X165X120)





Jcal
proget



Mod. SMILE 18 VC

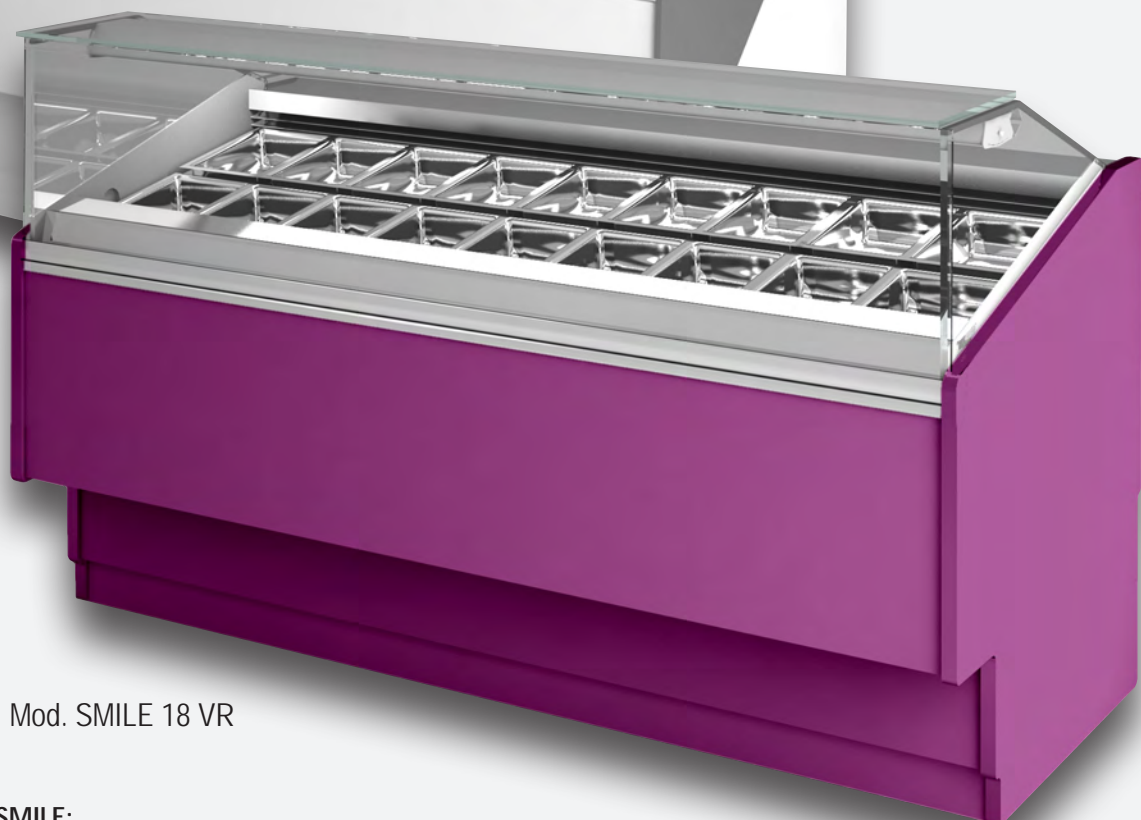

Mod. SMILE 18 VR

VITRINAS HELADO SMILE:

Vitrina ideal con un diseño joven y atrevido para helados. Diseñada para que el producto sea el protagonista absoluto, incluso en espacios reducidos.

- Cristal frontal térmico anti condensación alimentado eléctricamente y abatible con bisagras inferiores.
- Cuba en acero inoxidable AISI 304.
- Iluminación LED.
- Tapas correderas de plexiglás o cortina posterior auto-enrollable en el lado servicio.
- Panel de control electrónico para regulación de temperatura.
- Refrigeración ventilada.
- Descarche automático ultra rápido con gas caliente por inversión de ciclo.
- Cuerpo monobloque con aislamiento de poliuretano.
- Compresor hermético, excelentes rendimientos y bajo nivel de ruido.
- Opcional, compresor 400/3.
- Todos los modelos pueden ser personalizadas en cualquier color de la gama RAL, bajo pedido.
- Clase climática 4 (30 ° / 75% HR).

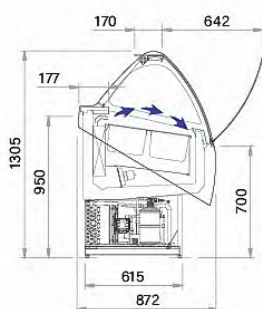

Modelo SMILE VC BASE.

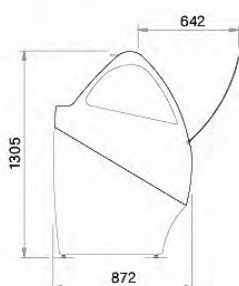

Modelo SMILE VC PANELADA.

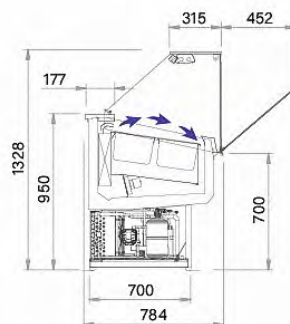

Modelo SMILE VR BASE.

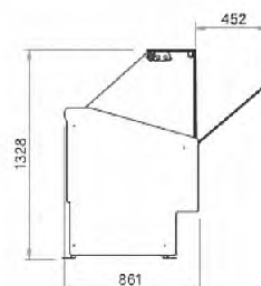

Modelo SMILE VR PANELADA.

VITRINAS HELADO

CARACTERÍSTICAS TÉCNICAS

Modelo		POP 12	POP 16	POP 18
Ancho panelada	mm	1.134	1.484	1.637
Fondo panelada	mm	1.034	1.034	1.034
Alto panelada	mm	1.283	1.283	1.283
Ancho base	mm	1.100	1.450	1.603
Fondo base	mm	1.030	1.030	1.030
Alto base	mm	1.280	1.280	1.280
Capacidad cubetas 5 Lts.	Nº	12	16	18
Refrigeración	Tipo	Ventilada	Ventilada	Ventilada
Descarche	Tipo	Automático Gas	Automático Gas	Automatico Gas
Temperatura	°C	-16 / -18	-16 / -18	-16 / -18
Compresor	Nº/Tipo	1 - Hermético	2 - Hermético	2 - Hermético
Refrigerante	Gas	R452	R452	R452
Alimentación eléctrica	Ph/Volts/Hz	2 x 230 / 50	2 x 230 / 50	2 x 230 / 50
Potencia	kW	2,15	3,53	3,53
P.V.P. Mod.Base	€	13.410	16.046	16.491
P.V.P. Mod.Panelada	€	13.943	16.569	16.819

Nota: Los modelos BASE se suministran sin paneles laterales, sin zócalo y sin panel frontal.

Accesorios

	P.V.P. €
Lava-porcionador	366
Porta-conos	708
Kit ruedas	429
Cubeta inox 5 Lts (360x165x120) (*)	20
Cubeta policarbonato 5 Lts (360x165x120) (*)	8

(*) Precio únicamente aplicable si se suministran junto la vitrina



Lavaporcionador.



Portaconos.

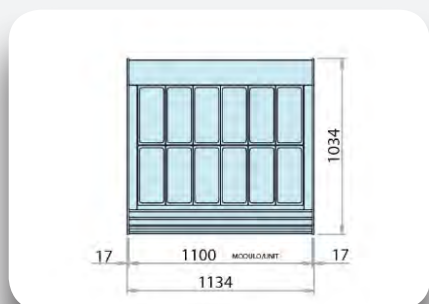

Mod. POP 12

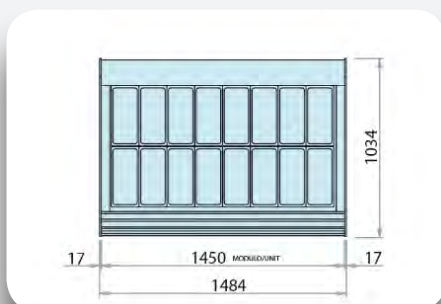

Mod. POP 16

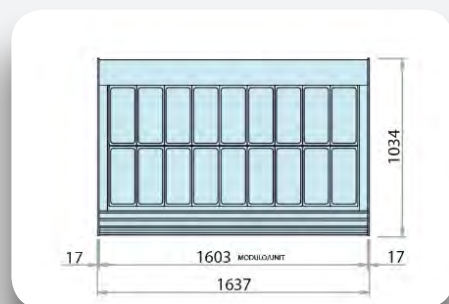

Mod. POP 18



Joel proget



Mod. POP 12 Panelada

VITRINAS HELADO POP:

Con la simplicidad de sus formas, Pop hace del helado el protagonista absoluto.

- Vitrinas con gran visibilidad, cristal frontal abatible y térmico anticondensación.
- Iluminación LED.
- Paneles decorativos en color blanco.
- Tapas correderas de plexiglás en el lado servicio.
- Panel de control electrónico para regulación de temperatura.
- Refrigeración ventilada con doble evaporador.
- Descarche automático ultra rápido con gas caliente por inversión de ciclo.
- Cuerpo monobloque con aislamiento de poliuretano de 60 mm de espesor.
- Compresor hermético doble (en los modelos 16 y 18) para un excelente rendimiento del refrigerador, con bajo nivel de ruido.
- Unidad de condensación extraíble para un mantenimiento rápido y fácil.
- Clase climática 7 (35 ° / 75% HR).

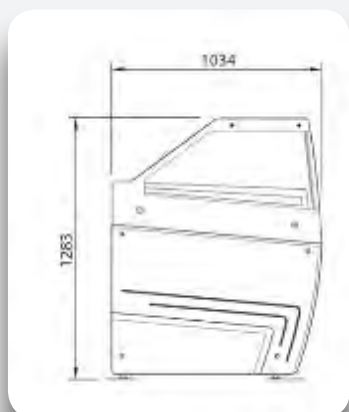

Modelo POP panelada..

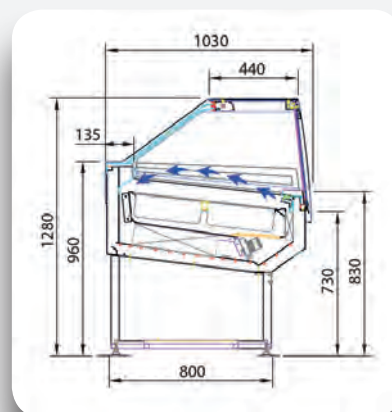

Modelo POP base.

VITRINAS HELADO

CARACTERÍSTICAS TÉCNICAS

Modelo		TWIST 12 H/SH	TWIST 18 H/SH	TWIST 24 H/SH
Ancho panelada	mm	1.124	1.627	2.144
Fondo panelada	mm	1.060	1.060	1.060
Alto panelada	mm	1.390	1.390	1.390
Ancho base	mm	1.100	1.603	2.120
Fondo base	mm	1.045	1.045	1.045
Alto base	mm	1.380	1.380	1.380
Capacidad cubetas 5 Lts.	Nº	12	18	24
Refrigeración	Tipo	Ventilada	Ventilada	Ventilada
Descarche	Tipo	Automático Gas	Automático Gas	Automático Gas
Temperatura	°C	-16 / -18	-16 / -18	-16 / -18
Compresores	Nº	1	2	2
Refrigerante	Gas	R452	R452	R452
Alimentación eléctrica (H)	Ph/Volts/Hz	2 x 230 / 50	2 x 230 / 50	2 x 230 / 50
Alimentación eléctrica (SH)	Ph/Volts/Hz	3 x 380 / 50	3 x 380 / 50	3 x 380 / 50
Potencia máxima (H / SH)	kW	2,15 / 2,52	3,53 / 3,87	3,8 / 5,1
P.V.P. Base H (*)	€	14.811	17.958	20.189
P.V.P. Base SH (*)	€	15.721	19.202	21.433
P.V.P. Panelada H (*)	€	16.029	19.204	21.496
P.V.P. Panelada SH (*)	€	16.939	20.448	22.740

(*) H = compresor hermético, SH = compresor semi-hermético

Nota: Los modelos BASE se suministran sin paneles laterales, sin zócalo y sin panel frontal.

Accesorios

	P.V.P. €
Lava-porcionador	366
Porta-conos	708
Kit ruedas	429
Cubeta inox 5 Lts (360x165x120) (*)	20
Cubeta policarbonato 5 Lts (360x165x120) (*)	8

(*) Precio únicamente aplicable si se suministran junto la vitrina



Lavaporcionador.



Portaconos.

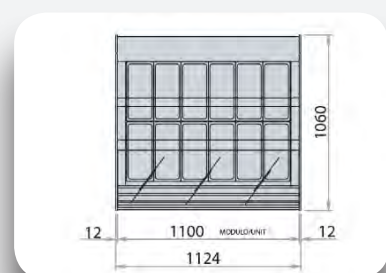

Mod. TWIST 12

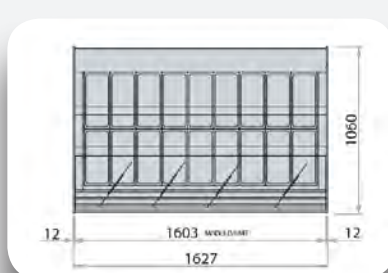

Mod. TWIST 18

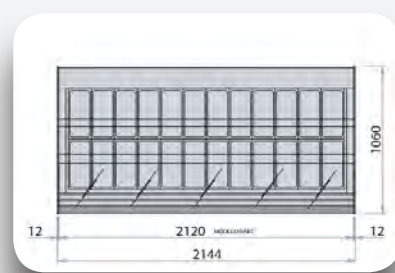

Mod. TWIST 24



Mod. TWIST 18H Panelada

VITRINAS HELADO TWIST:

Perfecta para garantizar la máxima visibilidad del producto tanto en espacios pequeños como grandes. Twist representa el carácter joven y dinámico. Una tecnología de vanguardia para el sistema de refrigeración y un diseño esencial, práctico e inmediato, para garantizar el funcionamiento total.

- Cristal frontal térmico anti condensación alimentado eléctricamente y abatible con ayuda de unos pistones.
- Cuba en acero inoxidable AISI 304.
- Iluminación LED.
- Cortina posterior auto-enrollable.
- Panel de control electrónico para regulación de temperatura.
- Refrigeración ventilada con doble evaporador.
- Descarche automático ultra rápido con gas caliente por inversión de ciclo.
- Cuerpo monobloque con aislamiento de poliuretano de 60 mm de espesor.
- Compresor hermético (H) o semi hermético (SH). Excelentes rendimientos, bajo nivel de ruido.
- Unidad de condensación extraíble para un mantenimiento rápido y fácil.
- Todos los modelos pueden ser personalizadas en cualquier color de la gama RAL, bajo pedido.
- Clase climática 7 (35 ° / 75% HR).

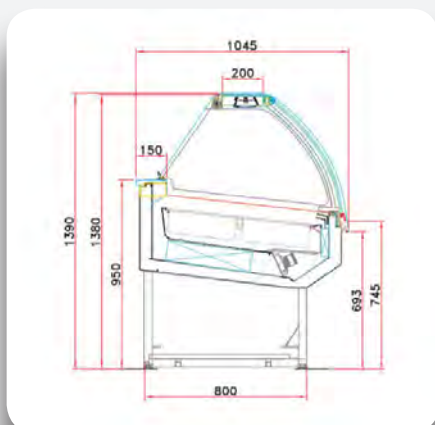

Mod. TWIST BASE

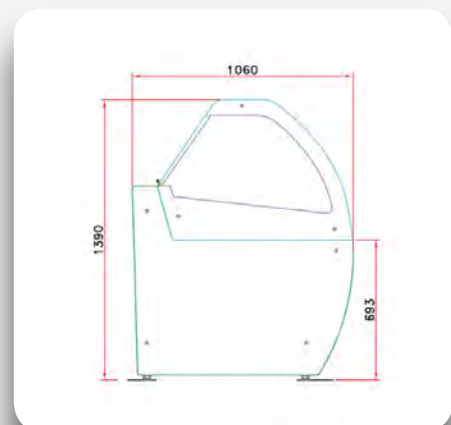

Mod. TWIST PANELADA

VITRINAS HELADO / PASTELERIA

CARACTERÍSTICAS TÉCNICAS

Modelo		AMALFI 120	AMALFI 170	AMALFI 220
Ancho	mm	1.155	1.650	2.150
Fondo	mm	1.035	1.035	1.035
Alto H.117	mm	1.170	1.170	1.170
Alto H.135	mm	1.350	1.350	1.350
Capacidad cubetas 5 Lts.	Nº	12	18	24
Luz	tipo	Led	Led	led
Rango Temperatura	° C	(-16 /-10) / (-1 /+10)	(-16 /-10) / (-1 /+10)	(-16 /-10) / (-1 /+10)
Refrigeración	Tipo	Ventilada	Ventilada	Ventilada
Descarche	Tipo	Automático Gas	Automático Gas	Automático Gas
Compresor	Nº/Tipo	1 - Hermético	2- Hermético	2 - Hermético
Refrigerante	Gas	R290	R290	R290
Alimentación	Ph/Volts/Hz	2 x 230 / 50	2 x 230 / 50	2 x 230 / 50
Potencia	W	1050	1720	1750
P.V.P. H.117	€	14.838	17.313	20.641
P.V.P. H.135	€	15.170	17.674	20.969

Accesorios

Lavaporcionador con grifo (Mito,Amalfi)

Portaconos gris (Mito,Amalfi)

Cubeta inox 5 Lts. (360x165x120) (*)

Cubeta policarbonato 5 Lts. (360x165x120) (*)

P.V.P. €





435

206

20

8

(*) Precio únicamente aplicable si se suministran junto a la vitrina

Gelato	120	170	220
5 lt. 360x165x120H (mm) 	 12	 18	 24

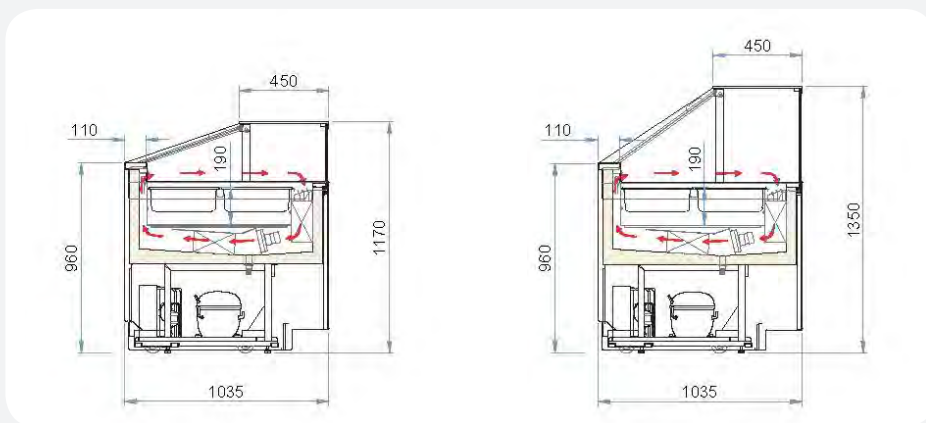

H.117

H.135





Mod. AMALFI

AMALFI:

Vitrinas helado/pastelería, profesional con función doble temperatura. Puede trabajar como vitrina de helado (-16°C/-10°C) o como vitrina pastelería (-1°C/+10°C). Visibilidad total del producto desde todos los lados, de diseño elegante, moderno y decisivo. Tecnología de vanguardia. Destinada para crear ambientes extraordinarios únicos para cada heladería y pastelería.

- Dotadas de vidrios templados. Vidrio frontal recto con apertura hacia abajo.
- Tapas correderas de plexiglás en el lado de servicio.
- Iluminación LED 5700 K.
- Panel de mandos electrónico con visualizador de fácil uso.
- Función doble temperatura: -16/-10 (helados) ; -1/+10 (pasteles).
- Refrigeración ventilada
- Descarche automático con gas caliente por inversión de ciclo.
- Con 4 ruedas pivotantes (2 con freno) y pies regulables en altura.
- Equipados con grupos frigoríficos muy eficientes, obteniendo un gran ahorro energético.
- Compresor hermético.
- Condensación por aire
- Los colores estándar en panel frontal superior, inferior y laterales son Blanco, Gris y Negro.
- Pueden ser personalizadas en cualquier color de la gama RAL bajo pedido. Consultar precios.
- Todas las vitrinas se pueden suministrar con lavaporcionador y porta conos, opcional. Ver accesorios.
- Clase climática 4 (30°C, 55 RH)



Lavaporcionador.



Porta conos



VITRINAS HELADO

CARACTERÍSTICAS TÉCNICAS

Modelo		MAGIC 2V 12 H/SH	MAGIC 2V 18 H/SH	MAGIC 2V 24 H/SH	45° MAGIC 2V H/SH
Ancho panelada	mm	1.096	1.601	2.136	1.832
Fondo panelada	mm	1.120	1.120	1.120	1.120 / 1.206
Alto panelada	mm	1.220	1.220	1.220	1.220
Ancho base	mm	1.070	1.575	2.110	1.832
Fondo base	mm	1.120	1.120	1.120	1103 / 1.206
Alto base	mm	1.220	1.220	1.220	1.220
Capacidad cubetas 5 Lts.	Nº	12	18	24	14
Refrigeración	Tipo	Ventilada	Ventilada	Ventilada	Ventilada
Descarche	Tipo	Automático Gas	Automático Gas	Automático Gas	Automático Gas
Temperatura	°C	-16 / -18	-16 / -18	-16 / -18	-16 / -18
Compresores	Nº	1	2	2	2
Refrigerante	Gas	R452	R452	R452	R452
Alimentación eléctrica (H)	Ph/Volts/Hz	2 x 230 / 50	2 x 230 / 50	2 x 230 / 50	2 x 230 / 50
Alimentación eléctrica (SH)	Ph/Volts/Hz	3 x 380 / 50	3 x 380 / 50	3 x 380 / 50	3 x 380 / 50
Potencia máxima (H/SH)	kW	2,15 / 2,52	3,53 / 3,87	3,8 / 5,1	3,53 / 3,87
P.V.P. Base H (*)	€	18.122	21.712	24.288	26.294
P.V.P. Base SH (*)	€	19.032	22.956	25.532	27.538
P.V.P. Panelada H (*)	€	19.526	23.296	26.065	27.950
P.V.P. Panelada SH (*)	€	20.436	24.540	27.309	29.194

(*) H = compresor hermético, SH = compresor semi-hermético

Nota: Los modelos BASE se suministran sin paneles laterales, sin zócalo y sin panel frontal.

Accesorios

	P.V.P. €
Lava-porcionador	366
Porta-conos	708
Kit ruedas	429
Cubeta inox 5 Lts (360x165x120) (*)	20
Cubeta policarbonato 5 Lts (360x165x120) (*)	8

(*) Precio únicamente aplicable si se suministran junto la vitrina



Lavaporcionador.



Portaconos.

CANALIZABLE:

Con las vitrinas MAGIC podrá construir la vitrina que necesite porque son canalizables lo que permite unir diferentes vitrinas de distintos tamaños. Además dispone usted de piezas en ángulo de 45° para adaptar la vitrina a sus necesidades. Consultar precios.





Mod. MAGIC 2V 12H Panelada

VITRINAS HELADO MAGIC:

Visibilidad total del producto desde todos los lados, un diseño elegante, moderno y decisivo, la tecnología de vanguardia. Magic es ideal para heladerías, pastelerías y charcuterías también gracias a la gran flexibilidad de sus módulos.

- Cristal frontal térmico anti condensación alimentado eléctricamente y abatible con bisagras inferiores.
- Cuba en acero inoxidable AISI 304.
- Iluminación LED.
- Cortina posterior auto-enrollable..
- Panel de control electrónico para regulación de temperatura.
- Refrigeración ventilada con dos evaporadores y doble flujo de aire.
- Descarche automático ultra rápido con gas caliente por inversión de ciclo.
- Cuerpo monobloque con aislamiento de poliuretano de 60 mm de espesor.
- Compresor hermético (H) o semi hermético (SH). Excelentes rendimientos, bajo nivel de ruido.
- Unidad de condensación extraíble para un mantenimiento rápido y fácil.
- Todos los modelos pueden ser personalizadas en cualquier color de la gama RAL, bajo pedido.
- También disponibles con altura 1.380 mm. al mismo precio.
- Clase climática 7 (35 ° / 75% HR).

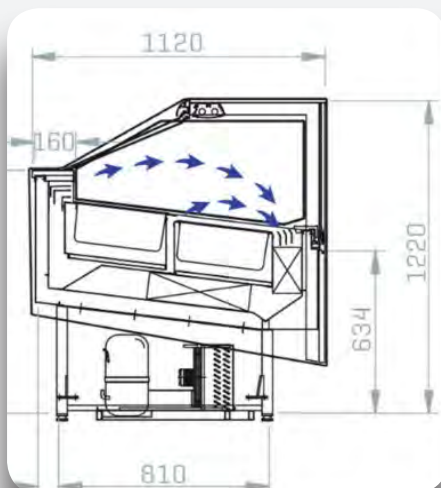

Mod. MAGIC BASE

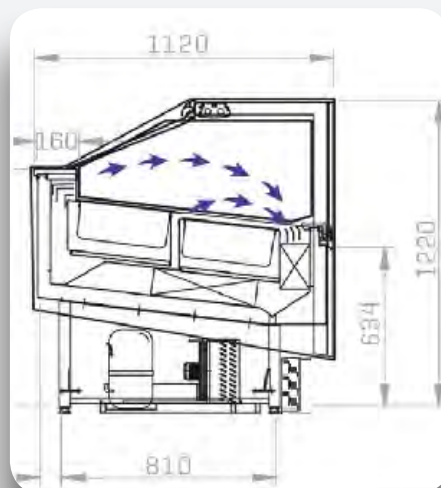

Mod. MAGIC PANELADA

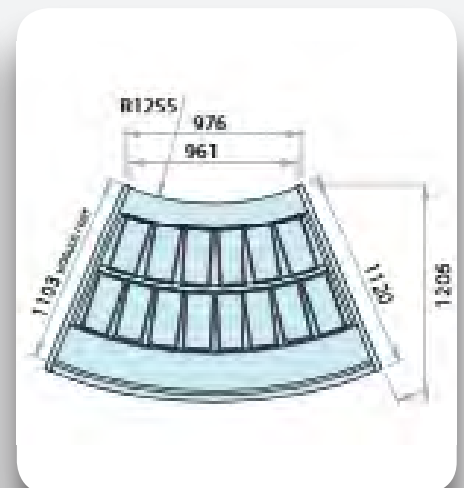

Mod. MAGIC 45°

VITRINAS HELADO





CARACTERÍSTICAS TÉCNICAS

Modelo		MITO 120	MITO 170	MITO 220
Ancho	mm	1.190	1.685	2.180
Fondo	mm	1.095	1.095	1.095
Alto	mm	1.370	1.370	1.370
Capacidad cubetas 5 Lts.	Nº	12	18	24
Luz	tipo	Led	Led	led
Rango temperatura	° C	-20 / +7	-20 / +7	-20 / +7
Refrigeración	Tipo	Ventilada	Ventilada	Ventilada
Descarcho	Tipo	Automático Gas	Automático Gas	Automático Gas
Compresor	Nº/Tipo	1 - Hermético	2- Hermético	2 - Hermético
Refrigerante	Gas	R290	R290	R290
Alimentación	Ph/Volts/Hz	2 x 230 / 50	2 x 230 / 50	2 x 230 / 50
Potencia	W	1050	1720	1750
P.V.P.	€	20.908	24.881	28.009

Accesorios

	P.V.P. €
Lavaporcionador con grifo (Mito,Amalfi)	435
Portaconos gris (Mito,Amalfi)	206
Cubeta inox 5 Lts. (360x165x120) (*)	20
Cubeta policarbonato 5 Lts. (360x165x120) (*)	8

(*) Precio únicamente aplicable si se suministran junto a la vitrina

Gelato	120	170	220
5 lt. 360x165x120H (mm) 	 12	 18	 24

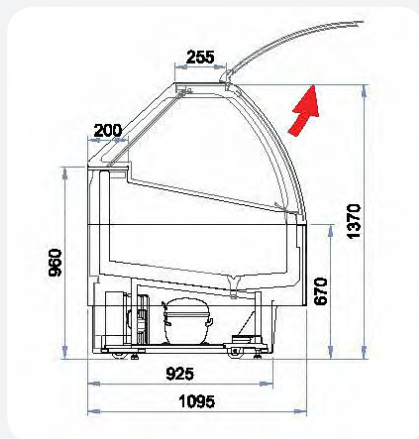

MITO

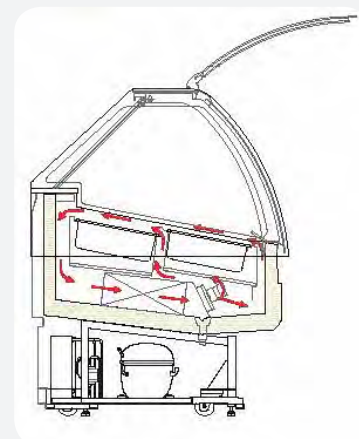

Evaporador simple con doble flujo de salida de aire frontal





Mod. MITO 220

MITO:

Vitrinas helado/pastelería, profesional con función doble temperatura. Puede trabajar como vitrina de helado (-16°C/-10°C) o como vitrina pastelería (-1°C/+10°C). Diseño vanguardista, fabricada con materiales exclusivos, ecológicos y tecnología para el ahorro energético. Mito destaca por crear decoraciones y ambientes extraordinarios únicos para cada heladería y pastelería.

- Dotadas de vidrio templado en laterales y vidrio frontal recto con apertura hacia arriba gracias a sus pistones de gas.
- Tapa basculante de plexiglás en el lado de servicio.
- Iluminación LED 5700 K.
- Panel de mandos electrónico con visualizador de fácil uso.
- Función doble temperatura: -16/-10 (helados) y -1/+10 (pasteles).
- Refrigeración ventilada
- Evaporador simple con doble flujo de salida de aire frontal.
- Descarche automático con gas caliente por inversión de ciclo.
- Con 4 ruedas pivotantes (2 con freno) y pies regulables en altura.
- Equipados con grupos frigoríficos muy eficientes, obteniendo un gran ahorro energético.
- Compresor hermético.
- Colores estándar en panel frontal superior, inferior y laterales son Blanco, Gris y Negro.
- Pueden ser personalizadas en cualquier color de la gama RAL bajo pedido. Consultar precios.
- Todas las vitrinas se pueden suministrar con lavaporcionador y porta conos, opcional.
- Clase climática 7 (35°C, 75 RH).



Lavaporcionador.



Porta conos



CARRETTINO

CARACTERÍSTICAS TÉCNICAS

Modelo		CARRETTINO CLASSIC	CARRETTINO CARAPINE
Ancho	mm	2.000	2.000
Fondo	mm	1.285	1.285
Alto	mm	2.081	2.081
Capacidad cubetas 5 Lts. (exposición)	Nº	6 + 6	-
Capacidad carrapina 7 Lts.	Nº	-	8
Rango temperatura	° C	-14 / -16	-14 / -16
Refrigeración	Tipo	Ventilada	Ventilada
Descarche	Tipo	Automático Gas	Automático Gas
Compresor	Nº/Tipo	1 - Hermético	1 - Hermético
Refrigerante	Gas	R290	R290
Alimentación	Ph/Volts/Hz	2 x 230 / 50	2 x 230 / 50
Potencia	W	470	470
P.V.P.	€	11.080	11.080

Accesorios

	P.V.P. €
Lavaporcionador	210
Portaconos	206
Cubeta inox 5 Lts. (360x165x120) (*)	20
Cubeta policarbonato 5 Lts. (360x165x120) (*)	8

(*) Precio únicamente aplicable si se suministran junto a la vitrina

Carrettino Classic - Carapine

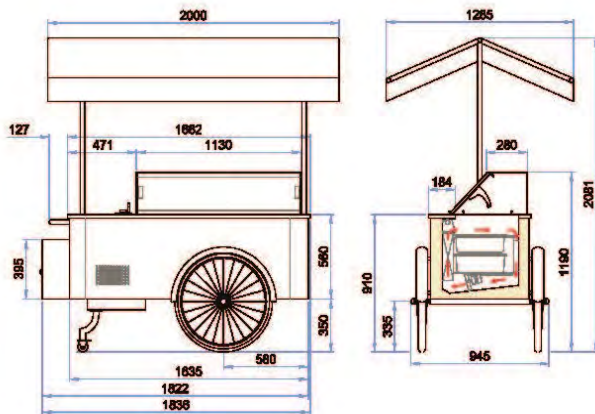



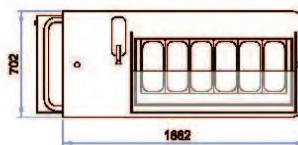

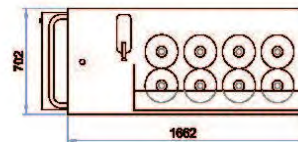

Classic



Carapine



Gelato	Classic
Exposición	 4,75 lt. 260x157x170 (mm)
	 5 lt. 360x165x120 (mm)
	 Doppia fila di ierza
	 10
	 12 (6+6)
Gelato	Carapine
Exposición	 7 lt. 200x250 (mm)
	 8





Mod. CARRETTINO CLASSIC

CARRETTINO:

El carrito "CARRETTINO" es un auténtico homenaje a los carritos de helados de antaño que llenaban de alegría y felicidad las calles del país convirtiéndose con el tiempo en un icono del helado tradicional italiano en todo el mundo. Una nostalgia del pasado combinada con tecnología de vanguardia. Es la solución ideal para instalaciones independientes y promociones de ventas al aire libre.

- Dotadas de vidrios rectos simples templados en frontal, superior y laterales.
- Encimera de acero inoxidable
- Sistema eléctrico
- Iluminación LED 5700 K.
- Panel de mandos electrónico con visualizador.
- Estructura monolítica aislada con espuma de poliuretano ecológico.
- Trabajan en un rango de temperatura entre -14/-16°C.
- Refrigeración ventilada
- Descarche automático por gas caliente.
- Compresor hermético.
- Equipados con grupos frigoríficos muy eficientes, obteniendo una gran eficiencia en todas las condiciones.
- Toldo decorativo para sol con soportes laterales.
- Cierre del lado del operador con trampilla basculante manual (solo mod. Classic).
- Mango de acero inoxidable para movimiento manual.
- Con dos ruedas grandes de radios y una rueda pivotante con freno de bloqueo.
- Se suministran de serie con un lavaporcionador, grifo, bidones para agua y tapas para carapinas (solo modelo Carapina).
- Frontal y laterales disponibles en color amarillo (estándar), marrón, blanco y negro. (consultar precios)
- Clase climática 4 (34°C, 55 RH)

Amarillo Graphic	●	FV TB (estándar)
Marron Graphic	●	FV TB
Blanco	○	FV TB
Negro	●	FV TB

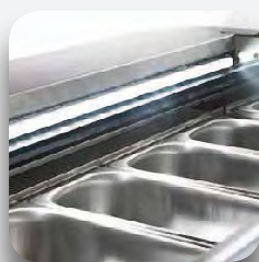

Iluminación LED.



Control electrónico.



Lavaporcionador con grifo.

VITRINAS HELADO

CARACTERÍSTICAS TÉCNICAS

Modelo		SPRINT 4 + 4	SPRINT 6 + 6	SPRINT 8 + 8	SPRINT 10 + 10	SPRINT 12 + 12
Ancho	mm	950	950	1.150	1.413	1.672
Fondo	mm	661	661	661	661	661
Alto	mm	1.280	1.280	1.280	1.280	1.280
Capacidad carapinas 7 Lts.	Nº	8	12	16	20	24
Refrigeración	Tipo	Ventilada	Ventilada	Ventilada	Ventilada	Ventilada
Descarche	Tipo	sin	sin	sin	sin	sin
Temperatura	°C	-5 / -18	-5 / -18	-5 / -18	-5 / -18	-5 / -18
Compresores	Nº	1	1	1	1	1
Refrigerante	Gas	R452	R452	R452	R452	R452
Alimentación eléctrica (H)	Ph/Volts/Hz	2 x 230 / 50	2 x 230 / 50	2 x 230 / 50	2 x 230 / 50	2 x 230 / 50
Potencia compresor	Wats	440	570	640	830	900
P.V.P. Base	€	8.206	9.050	10.317	12.026	13.611
P.V.P. Panelada	€	9.464	10.349	11.744	13.576	15.483

Nota: Carapinas no incluidas.

Nota: Los modelos BASE se suministran sin paneles laterales, sin zócalo y sin panel frontal.

Accesorios

	P.V.P. €
Lava-porcionador	366
Carapina 7 Lts	99
Tapa carapina Mod. PS	149
Tapa carapina Mod. PC	420

(*) Precio únicamente aplicable si se suministran junto la vitrina



Lavaporcionador.



Portaconos.

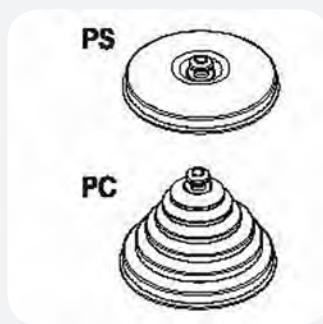

Tapas carapina.

4+4

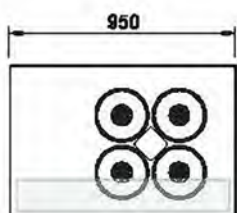

6+6

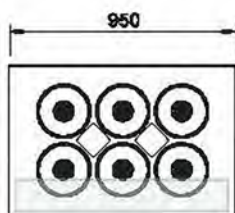

8+8

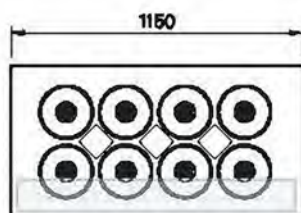

10+10

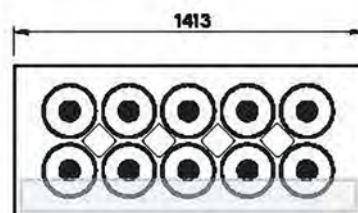



Mod. SPRINT 8+8

VITRINAS HELADO SPRINT:

- Cuba en acero inoxidable AISI 304.
- Cuerpo monobloque con aislamiento de poliuretano.
- Refrigeración ventilada con compartimento refrigerante hermético (sin descarche).
- Ventiladores en torre extraíble para fácil mantenimiento.
- Compresor hermético V230/1 para un excelente rendimiento, bajo nivel de ruido.
- Carapina anti rotación con reserva.
- Panel de control electrónico para regulación de temperatura.
- Todos los modelos pueden ser personalizadas en cualquier color de la gama RAL, bajo pedido.
- Clase climática 4 (30 ° / 55% HR).

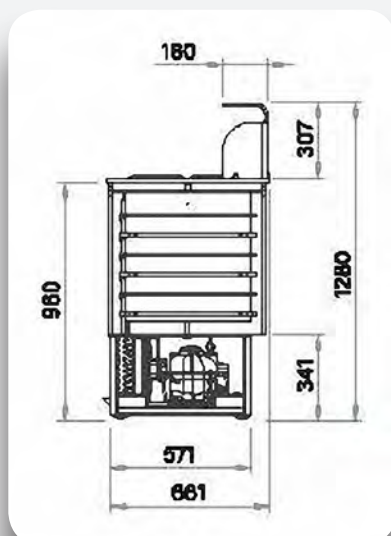

Modelo SPRINT BASE.

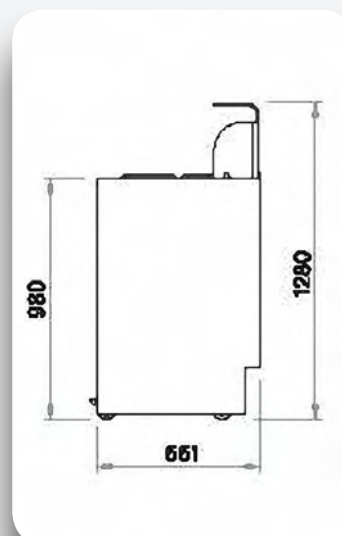

Modelo SPRINT PANELADA.





HORNOS MICROONDAS



HORNOS MICROONDAS

CARACTERÍSTICAS TÉCNICAS

Modelo		uso ligero		uso medio			intensivo
		RMS 510 DS2	RMS 510 TS2	RCS 511 DSE	RCS 511 TS	RFS 518 TS	DEC 18 E2
Ancho exterior	mm	508	508	559	559	552	419
Fondo exterior	mm	419	419	482	482	514	549
Alto exterior	mm	311	311	352	349	362	343
Ancho interior	mm	330	330	368	368	362	330
Fondo interior	mm	330	330	381	381	416	305
Alto interior	mm	197	197	216	216	226	171
Capacidad	Lts.	23	23	34	34	34	17
Tipo de mandos		mecánico	electrónico	mecánico	electrónico	electrónico	electrónico
Niveles programación / ajustes de programa	num.	temporizador	10 / 20	temporizador	10 / 100	10 / 100	10 / 100
Niveles de potencia	num.	1	5	4	5	5	11
Tiempo máximo de cocción	min.	6	60	10	60	60	60
Función descongelación		no	si	si	si	si	si
Magnetron	num.	1	1	1	1	2	2
Potencia cocción	W	1.000	1.000	1.100	1.100	1.800	1.800
Alimentación	Ph/Volts/Hz	2 x 230 / 50	2 x 230 / 50	2 x 230 / 50	2 x 230 / 50	2 x 230 / 50	2 x 230 / 50
Potencia	W	1.000	1.000	1.100	1.100	1.800	1.800
P.V.P.	€	785	815	1.013	1.243	2.833	3.706





MENUMASTER
PROFESSIONAL COMMERCIAL



Mod. RMS 510 TS2



Mod. RMS 510 DS2



Mod. RCS 511 DSE



Mod. DEC 18 E 2



Mod. RCS 511 TS



Mod. RFS 518 TS

RMS/RCS/RFS/DEC:

- Microondas industriales y profesionales sin plato giratorio.
- Acabado interior y exterior en acero inoxidable.
- Puertas de acero inoxidable, excepto en los modelos RMS 510 DS2 y RMS 510 TS2 de ABS.
- Fácil limpieza tanto interior como exterior.
- Las puertas permiten la visión interior. Iluminación interior.
- Función de descongelación excepto en el modelo RMS 510 DS2.
- RMS 510 DS2: (mecánico), equipados de un temporizador, de reinicio automáticamente a cero si la puerta se abre durante el calentamiento.
- RMS 510 TS2: (electrónico), 10 niveles de programación y 20 ajustes de programa.
- RCS 511 DSE: (mecánico), equipados de un temporizador, de reinicio manual a cero si la puerta se abre durante el calentamiento.
- RCS 511 TS2, RFS 518 TS2 Y DEC 18 E2 (electrónicos), 10 niveles de programación y 100 ajustes de programa
- DEC 18 E2: Interfaz y software de programación disponible en 24 idiomas. Norma de conectividad USB inteligente.



Mando mecánico DS2.



Conectividad USB mod. DEC 18 E2.



Interior en acero inoxidable.

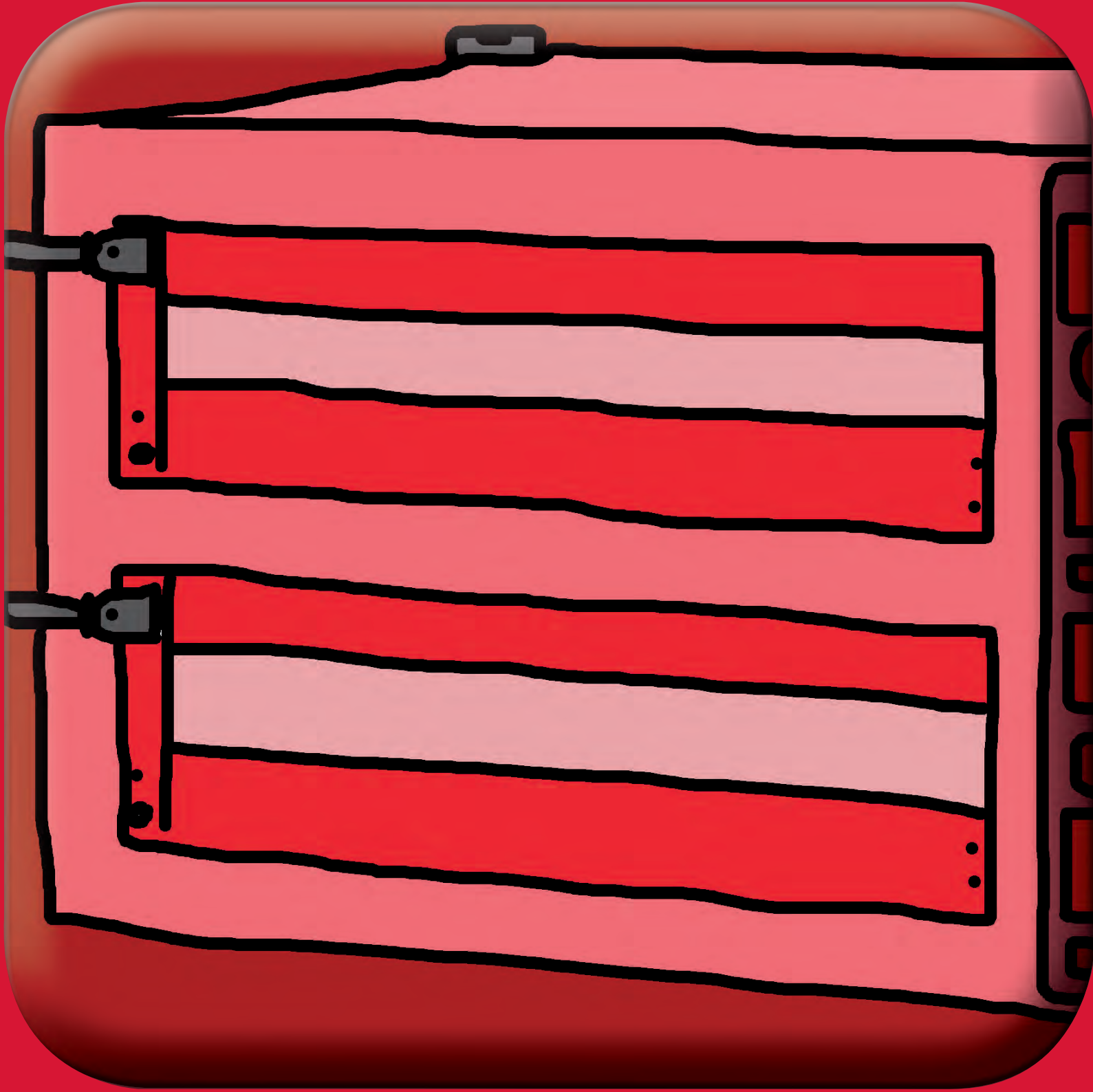



HORNOS PIZZA Y ACCESORIOS



AMASADORA VENERE

CARACTERÍSTICAS TÉCNICAS

Modelo	VENERE	10	20	30
Ancho exterior	mm	340	420	480
Fondo exterior	mm	580	710	780
Alto exterior	mm	650	740	840
Capacidad cuba	kg	12	25	35
Alimentación eléctrica Mod. KR III	Ph/Volts/Hz	3 x 400 / 50	3 x 400 / 50	3 x 400 / 50
Alimentación eléctrica Mod. KR II / KR II INVERTER	Ph/Volts/Hz	2 x 220 / 50	2 x 220 / 50	2 x 220 / 50
Absorción máxima	kW	0,75	1,1	1,5
P.V.P. KR III	€	2.387	2.954	3.856
P.V.P. KR II	€	2.387	2.954	3.856
P.V.P. KR II INVERTER	€	2.869	3.872	4.939





Mod. VENERE 30 KR

VENERE:

La tecnología que marca la diferencia. Homogeneidad y consistencia para masa pequeña y media. Máxima seguridad y fiabilidad. Fabricadas con tecnología para responder a las exigencias específicas de pizzerías, panaderías y pastelerías.

- Estructura de acero pintado
- Cubeta y espiral en acero inoxidable
- Rejilla de protección de la cubeta en acero inoxidable AISI 304 pulido
- Ruedas giratorias con freno
- Dos velocidades (un motor) en el mod. KR III, una velocidad en el mod. KR II y velocidad variable en el mod. KR II INVERTER
- Transmisión de correa/cadena
- Panel de mandos, fácil uso.
- Equipadas con una espiral diseñada para para mezclar la masa de pizza en pocos minutos, garantizando una mejor oxigenación del producto.
- Provistas de todos los dispositivos de seguridad según las normativas internacionales.



Rejilla seguridad.



Panel mandos, 2 velocidades.



Ruedas giratorias.

AMASADORA CANOVA

CARACTERÍSTICAS TÉCNICAS

Modelo	CANOVA	CNV 45	CNV 60
Ancho exterior	mm	637	637
Fondo exterior	mm	1.085	1.085
Alto exterior	mm	1.325	1.325
Capacidad cuba	kg	45	60
Alimentación eléctrica (indicar en el pedido)	Ph/Volts/Hz	3 / 400 x 50/60	3 / 400 x 50/60
Absorción máxima	kW	3,4	3,4
P.V.P.	€	8.724	9.081





Mod. CANOVA CNV 60

CANOVA:

El instrumento ideal para cada tipo de mezcla. Gran flexibilidad de uso y mayor volumen sin sobrecalentar la masa. Amasadoras en espiral totalmente de acero inoxidable. Máxima seguridad y fiabilidad. Fabricadas con tecnología para responder a las exigencias específicas de pizzerías, panaderías y pastelerías.

- Fabricadas totalmente en acero inoxidable.
- Tapa superior en termoformado.
- Estructura de acero pintado levantada del suelo (3 patas fijas y 1 pata regulable)
- Protección de la cubeta en PETG transparente.
- Posibilidad de rotación de la cubeta solamente
- Posibilidad de rotación de la espiral solamente
- Inversión de la rotación de la cubeta
- Cubeta, espiral y pivote en acero inoxidable
- Transmisión de correa
- Dos motores
- Dos velocidades
- Panel de mandos, fácil uso.
- Equipadas con una espiral diseñada para para mezclar la masa de pizza en pocos minutos, garantizando una mejor oxigenación del producto.
- Provistas de todos los dispositivos de seguridad según las normativas internacionales.



Tapa transparente.



Panel mandos, 2 velocidades.



Pie regulable en altura.



Cubeta, espiral y pivote en acero inox.

BOLEADORA BRN

CARACTERÍSTICAS TÉCNICAS

Modelo		BRN 280	BRN 800
Ancho exterior	mm.	390	410
Fondo exterior	mm.	565	625
Alto exterior	mm.	795	830
Ancho bandeja superior	mm.	440	505
Peso porción (min/max)	gr	20 / 300	20 / 900
Productividad horaria	Uds.	900 - 1.000	900 - 1.000
Alimentación eléctrica (indicar en el pedido)	Ph/Volts/Hz	2 / 230 X 50/60	2 / 230 x 50/60
Absorción máxima	kW	0,37	0,37
P.V.P.	€	4.659	7.909





Mod. BRN 800

BOLEADORA "BRN"

- Robustas y fabricadas en acero inoxidable.
- Ambos modelos están equipados con 4 ruedas (2 con freno).
- Completamente desmontable para facilitar la limpieza y máxima higiene.
- Cilindro y espiral fabricados en aluminio recubierto de teflón.
- Panel de mandos de fácil uso. Consta de un botón inicio y otro de parada.
- Botón rojo de parada de emergencia.
- La boleadora, sin ningún tipo de ajustes, produce automáticamente diferentes tamaños de bolas en función del tamaño de las porciones de masa introducidas.
- No estresa ni calienta la masa
- El promedio de producción para ambas máquinas es de aproximadamente 700 bolas/hora. La producción está calculada a un ritmo normal de 1 bola cada 5 segundos.
- La producción horaria siempre depende de la velocidad de introducción de las piezas.
- Diseño ergonómico adaptado al operario. Las bolas obtenidas se depositan automáticamente en la bandeja superior de la máquina.
- Redondea la masa de 20 a 300 gr (mod. BRN280) y de 20 a 900 gr (mod. BRN800).



Completamente desmontable.



Cilindro y espiral recubiertos de teflón.



Salida bola en bandeja superior y redondea de 20 gr. a 900 gr.



Ruedas con freno.

FORMADORAS PIZZA

CARACTERÍSTICAS TÉCNICAS

Modelo		PZF/30DS	PZF/35DS	PZF/40DS	PZF/45DS	PZF/50DS
Ancho exterior	mm	500	500	560	560	560
Fondo exterior	mm	610	610	710	710	710
Alto exterior	mm	770	770	860	860	860
Diámetro de la pizza	mm	300	350	400	450	500
	Ph/Volts/Hz	2 x 230 / 50/60	2 x 230 / 50/60	2 x 230 / 50/60	2 x 230 / 50/60	2 x 230 / 50/60
Alimentación eléctrica (indicar en el pedido)	Ph/Volts/Hz	3 x 230 / 50/60	3 x 230 / 50/60	3 x 230 / 50/60	3 x 230 / 50/60	3 x 230 / 50/60
	Ph/Volts/Hz	3 x 400 / 50/60	3 x 400 / 50/60	3 x 400 / 50/60	3 x 400 / 50/60	3 x 400 / 50/60
Absorción máxima	kW	3,95 a 4,13	3,95 a 4,13	5,55	6,55	6,55
P.V.P.	€	6.572	6.654	8.513	8.618	8.728

Mesa soporte modelo		SPZF
Ancho	mm	615
Fondo	mm	690
Alto	mm	775
P.V.P.	€	1.459

Nota:





Mod. PZF/40 DS

Mesa soporte Mod. SPZF

PIZZAFORM:

Es una prensa especial, patente de Cuppone, para moldear en caliente discos de pasta para pizza de hasta 52 cm de diámetro.

- Estructura de acero inoxidable.
- Ajuste electrónico individual de la temperatura de los platos superior e inferior. (máximo 200°C)
- Control electrónico del tiempo de contacto de los platos.
- Fácil ajuste mecánico del grosor de la pizza.
- La forma de los platos cromados permite una perfecta homogeneidad de forma y espesor de la pizza, sin renunciar al tradicional borde de las pizzas.
- La posibilidad de regular manualmente el grosor de la masa de la pizza, la forma especial de los platos y el control electrónico de la temperatura y del tiempo de contacto, permiten extender uniformemente la masa consiguiendo el diámetro deseado y la creación de una capa sólida y delgada de gel de almidón en la parte exterior de la masa, para garantizar una perfecta cocción de la masa en el horno.
- Productividad elevada, hasta 400 pizzas por hora, sin usar mano de obra especializada.
- Provistas de todos los dispositivos de seguridad según las normativas internacionales.
- Presión de los platos ajustable de 0 a 8 mm.



Control electrónico.



Regulación del grosor.



Dimensión de los platos.

HORNOS PIZZA HE 400

CARACTERÍSTICAS TÉCNICAS

Horno modelo (1 cámara)

		HE400/1	HE400/1 N
Ancho exterior	mm	660	660
Fondo exterior	mm	590	590
Alto exterior	mm	395	395
Ancho interior	mm	400	400
Fondo interior	mm	400	400
Alto interior	mm	85	85
Capacidad cocción	Nº/mm	1 (Ø400)	1 (Ø400)
Suelo de cocción	Tipo	refractario de corderita	piedra refractaria
Alimentación	Ph/Volts/Hz	2/230 X 50/60	2/230 X 50/60
Absorción máxima	kW	2,8	2,8
Consumo medio	kW/h.	1,7	1,7
P.V.P. (TM mecánico) (*)	€	1.539	1.659
P.V.P. (TS digital) (*)	€	2.366	2.484

(*) Indicar en el pedido el color a elegir (azul / verde/ negro / rosa / rojo / amarillo)

Mesa soporte modelo

		HE400/SP
Ancho	mm	1.224
Fondo	mm	593
Alto	mm	1.126
Color a elegir / indicar en el pedido		azul / verde/ negro / rosa / rojo / amarillo
P.V.P.	€	751

Nota: Mesa soporte con porta pala y plano lateral





Mod. HE 400/1 N



Mod. HE 400/1



Mesa soporte Mod. HE 400/SP



Control mecánico / digital .



6 colores frontales.

HE 400/1:

HE400, el horno diseñado para uso doméstico, colorido y práctico, de pequeñas dimensiones, pero que mantiene las prestaciones de un horno profesional de última generación. Trae el auténtico aroma y calidad de las pizzerías profesionales a la mesa de casa. Cuenta con la misma eficiencia y un diseño más compacto y elegante con una selección de seis colores para adaptarse a sus preferencias. Ofrece un rendimiento de calidad del restaurante y garantiza altos estándares de seguridad y rendimiento.

- Puerta con doble cristal panorámico desmontable.
- Pantalla anti quemaduras.
- Iluminación interior con lámpara halógena 12V.
- Evacuación de vapores.
- Suelo de la cámara de cocción de material refractario de cordierita y para los modelos "N" en piedra refractaria "NAPOLITANA" apta para cocinar a altas temperaturas.
- Aislamiento de lana mineral evaporada.
- Resistencias blindadas y diferenciadas de cielo y bajo la solera.
- Termostato de seguridad.
- Ventilador de seguridad.
- Temperatura de inferior y superior independientes en los modelos con control mecánico.
- Solo para los modelos "TS": Temperatura y potencia inferior y superior independiente, Función económica, Pyrolysis, Programador de cocción, Recetario, Programador semanal, Alarma acústica fin de cocción.
- Temperatura máxima de trabajo 450°C.



Temperatura max. 450°C.



Cámara cocción inox.

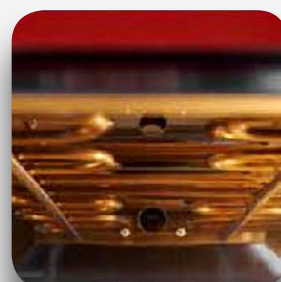

Resistencias independientes.



Superficie de Cordierita

HORNOS PIZZA TIZIANO

CARACTERÍSTICAS TÉCNICAS

Horno modelo (1 cámara)		TZ420/1M	TZ425/1M	TZ230/1M	TZ430/1M	TZ435/1M
Ancho exterior	mm	700	800	900	900	1.000
Fondo exterior	mm	560	660	600	760	860
Alto exterior	mm	390	390	390	390	390
Ancho interior	mm	420	520	620	620	720
Fondo interior	mm	420	520	460	620	720
Alto interior	mm	140	140	140	140	140
Capacidad cocción	Nº/mm	4 (Ø200)	4 (Ø250)	2 (Ø300)	4 (Ø300)	4 (Ø350)
	Nº/mm	1 (Ø400)	1 (Ø500)	1 (Ø450)	1 (Ø500)	1 (Ø500)
Alimentación	Ph/Volts/Hz	2 / 230 x 50/60	3 / 400 x 50/60	3 / 400 x 50/60	3 / 400 x 50/60	3 / 400 x 50/60
Absorción máxima	kW	2,3	4	3,2	4,6	5,2
Consumo medio	kW/h.	1,3	2,3	1,9	2,8	3,2
P.V.P.	€	1.299	1.429	1.482	1.602	1.789

Horno modelo (2 cámaras)		TZ420/2M	TZ425/2M	TZ230/2M	TZ430/2M	TZ435/2M
Ancho exterior	mm	700	800	900	900	1.000
Fondo exterior	mm	560	660	600	760	860
Alto exterior	mm	690	690	690	690	690
Ancho interior	mm	420	520	620	620	720
Fondo interior	mm	420	520	460	620	720
Alto interior	mm	140	140	140	140	140
Capacidad cocción	Nº/mm	4+4 (Ø200)	4+4 (Ø250)	2+2 (Ø300)	4+4 (Ø300)	4+4 (Ø350)
	Nº/mm	1+1 (Ø400)	1+1 (Ø500)	1+1 (Ø450)	1+1 (Ø500)	1+1 (Ø500)
Alimentación	Ph/Volts	3 / 400 x 50/60	3 / 400 x 50/60	3 / 400 x 50/60	3 / 400 x 50/60	3 / 400 x 50/60
Absorción máxima	kW	4,2	7,6	6,2	9,2	10,4
Consumo medio	kW/h.	2,6	4,6	3,8	5,6	6,4
P.V.P.	€	2.219	2.556	2.673	2.915	3.268

Mesa soporte modelo		STZ425/1 STZ425/2	STZ230/1 STZ230/2	STZ430/1 STZ430/2	STZ435/1 STZ435/2
Ancho	mm	800	900	900	1.000
Fondo	mm	640	580	740	840
Alto (Mod. STZ/1 cámara)	mm	1.170	1.170	1.170	1.170
Alto (Mod. STZ/2 cámaras)	mm	970	970	970	970
P.V.P. STZ(1 y 2 cámaras)	€	514	547	572	610

Campana sin aspiración		KTZ420NT	KTZ425NT	KTZ230NT	KTZ430NT	KTZ435NT
Ancho exterior	mm	705	805	905	905	1.005
Fondo exterior	mm	715	815	755	915	1.015
Alto exterior	mm	170	170	170	170	170
P.V.P.	€	354	409	437	477	545





Campana Mod. KTZ 430 NT

Mod. TIZIANO 430/2 (M)



Mesa soporte Mod. STZ 430/2

TIZIANO:

El pequeño horno eléctrico adaptable a todos los espacios.

- Frontal y puerta de acero inoxidable.
- Puerta con cristal panorámico.
- Aislamiento de lana mineral evaporada.
- Suelo de la cámara de cocción de material refractario de cordierita.
- Iluminación interior con lámpara halógena 12V.
- Evacuación de vapores.
- Resistencias blindadas y diferenciadas de cielo y bajo la solera.
- Dos termostatos para controlar las temperaturas de cielo y solera de manera independiente.
- Termómetro para la visualización de la temperatura.
- Termostato de seguridad.
- Superponibles hasta 3 cámaras.
- Temperatura máxima de trabajo 400°C.



Campana KTZ NT.



Mesa soporte STZ.



Mod. TIZIANO 430/1M

HORNOS PIZZA TIEPOLO

CARACTERÍSTICAS TÉCNICAS

Horno modelo (1 cámara)		TP435/1	TP635/1	TP635L/1	TP935/1
Ancho exterior	mm	1.040	1.040	1.400	1.400
Fondo exterior	mm	910	1.270	910	1.270
Alto exterior	mm	410	410	410	410
Ancho interior	mm	720	720	1.080	1.080
Fondo interior	mm	720	1.080	720	1.080
Alto interior	mm	140	140	140	140
Capacidad cocción	Nº/mm	4 (Ø350)	6 (Ø350)	6 (Ø350)	9 (Ø350)
	Nº/mm	1 (Ø500)	2 (Ø500)	2 (Ø500)	4 (Ø500)
Alimentación	Ph/Volts/Hz	3 x 400 / 50	3 x 400 / 50	3 x 400 / 50	3 x 400 / 50
Absorción máxima	kW	5,3	7,8	7,9	11,7
Consumo medio	kW/h.	3,2	4,7	4,8	7
P.V.P.	€	2.413	3.338	3.670	4.364

Horno modelo (2 cámaras)		TP435/2	TP635/2	TP635L/2	TP935/2
Ancho exterior	mm	1.040	1.040	1.400	1.400
Fondo exterior	mm	910	1.270	910	1.270
Alto exterior	mm	730	730	730	730
Ancho interior	mm	720	720	1.080	1.080
Fondo interior	mm	720	1.080	720	1.080
Alto interior	mm	140	140	140	140
Capacidad cocción	Nº/mm	4+4 (Ø350)	6+6 (Ø350)	6+6 (Ø350)	9+9 (Ø350)
	Nº/mm	1+1 (Ø500)	2+2 (Ø500)	2+2 (Ø500)	4+4 (Ø500)
Alimentación	Ph/Volts/Hz	3 x 400 / 50	3 x 400 / 50	3 x 400 / 50	3 x 400 / 50
Absorción máxima	kW	5,3+5,3	7,8+7,8	7,9+7,9	11,7+11,7
Consumo medio	kW/h.	6,4	9,4	9,5	14
P.V.P.	€	4.202	5.606	6.254	7.702

Mesa soporte modelo		STP435/1 STP435/2	STP635/1 STP635/2	STP635L/1 STP635L/2	STP935/1 STP935/2
Ancho	mm	1.030	1.030	1.390	1.390
Fondo	mm	840	1.200	840	1.200
Alto (mod. STP/1 cámara)	mm	1.100	1.100	1.100	1.100
Alto (mod. STP/2 cámaras)	mm	900	900	900	900
P.V.P. STP(1 y 2 cámaras)	€	857	937	949	1.062
P.V.P. STP(1 y 2 cámaras) con ruedas	€	1.277	1.357	1.369	1.482

Campana sin aspiración		KTP435NT	KTP635NT	KTP635LNT	KTP935NT
Campana con aspiración		KTP435AS	KTP635AS	KTP635LAS	KTP935AS
Ancho exterior	mm	1.040	1.040	1.400	1.400
Fondo exterior	mm	1.110	1.110	1.100	1.110
Alto exterior	mm	410	410	410	410
Tubo salida humos	Ø/mm	150	150	150	150
Caudal extracción (Mod.AS)	m3/h	700	700	700	700
Alimentación (Mod.AS)	Ph/Volts/Hz	2 x 230 / Hz	2 x 230 / 50	2x230	2x230
Absorción máxima (Mod.AS)	kW	0,13	0,13	0,13	0,13
P.V.P. NT (sin aspiración)	€	1.650	1.692	1.954	1.992
P.V.P. AS (con aspiración)	€	2.075	2.117	2.377	2.419

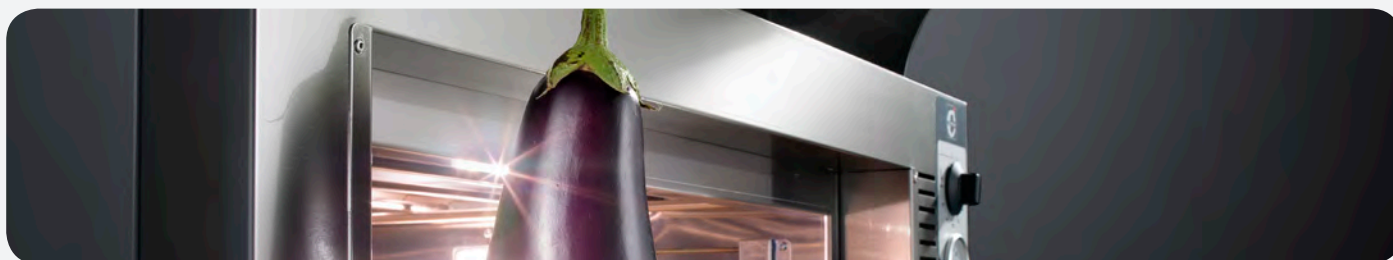



Campana Mod. KTP 635 AS

Mod. TIEPOLO 635/2

Mesa soporte Mod. STP 635/2



TIEPOLO:

El horno simple, eficaz y duradero.

- Frontal y puerta de acero inoxidable.
- Puerta con cristal panorámico.
- Aislamiento de lana mineral evaporada.
- Cámara de cocción en acero inoxidable.
- Suelo de la cámara de cocción de material refractario de cordierita.
- Iluminación interior con lámpara halógena 12V.
- Evacuación de vapores de cocción.
- Resistencias blindadas y diferenciadas de cielo y bajo la solera.
- Termostato para controlar la temperatura de la cámara.
- Control de potencia (min-máx.) de las resistencias de cielo y solera de manera independiente.
- Termómetro para la visualización de la temperatura cámara.
- Dotado con termostato de seguridad.
- Dispone de sistema automático de ventilación en cuadro eléctrico.
- Todos los modelos se pueden proporcionar con soporte (con o sin ruedas) y campana con motor (5 velocidades) o sin motor.
- Superponibles hasta 3 cámaras.
- Temperatura máxima de trabajo 400°C.



Campana KTP AS.



Resistencias blindadas.



Mod. TIEPOLO 635/1

HORNOS PIZZA DONATELLO

CARACTERÍSTICAS TÉCNICAS

Horno modelo (1 cámara)

		DN435/1	DN635/1	DN635L/1	DN935/1
Ancho exterior	mm	1.150	1.150	1.510	1.510
Fondo exterior	mm	1.060	1.420	1.060	1.420
Alto exterior	mm	430	430	430	430
Ancho interior	mm	720	720	1.080	1.080
Fondo interior	mm	720	1.080	720	1.080
Alto interior	mm	140	140	140	140
Capacidad cocción	Nº/mm	4 (Ø350)	6 (Ø350)	6 (Ø350)	9 (Ø350)
	Nº/mm	1 (Ø500)	2 (Ø500)	2 (Ø500)	4 (Ø500)
Alimentación	Ph/Volts/Hz	3 x 400 / Hz	3 x 400 / Hz	3 x 400 / Hz	3 x 400 / Hz
Absorción máxima	kW	5,8	8,4	8,6	12,6
Consumo medio	kW/h.	3,5	5	5,2	7,6
P.V.P. (CD electrónico)	€	3.103	4.291	4.669	5.595
P.V.P. (D digital)	€	4.013	5.204	5.576	6.505

Horno modelo (2 cámaras)

		DN435/2	DN635/2	DN635L/2	DN935/2
Ancho exterior	mm	1.150	1.150	1.510	1.510
Fondo exterior	mm	1.060	1.420	1.060	1.420
Alto exterior	mm	780	780	780	780
Ancho interior	mm	720	720	1.080	1.080
Fondo interior	mm	720	1.080	720	1.080
Alto interior	mm	140	140	140	140
Capacidad cocción	Nº/mm	4+4 (Ø350)	6+6 (Ø350)	6+6 (Ø350)	9+9 (Ø350)
	Nº/mm	1+1 (Ø500)	2+2 (Ø500)	2+2 (Ø500)	4+4 (Ø500)
Alimentación	Ph/Volts/Hz	3 x 400 / Hz	3 x 400 / Hz	3 x 400 / Hz	3 x 400 / Hz
Absorción máxima	kW	5,8+5,8	8,4+8,4	8,6+8,6	12,6+12,6
Consumo medio	kW/h.	7	10	10,4	15,2
P.V.P. (CD electrónico)	€	5.394	7.190	7.940	9.848
P.V.P. (D digital)	€	7.211	9.007	9.762	11.663

Mesa soporte modelo

		SDN435/1 SDN435/2	SDN635/1 SDN635/2	SDN635L/1 SDN635L/2	SDN935/1 SDN935/2
Ancho	mm	1.140	1.140	1.500	1.500
Fondo	mm	960	1.320	960	1.320
Alto (mod. SDN/1 cámara)	mm	1.100	1.100	1.100	1.100
Alto (mod. SDN/2 cámaras)	mm	900	900	900	900
P.V.P. SDN(1 y 2 cámaras)	€	922	1.010	1.024	1.137
P.V.P. SDN(1 y 2 cámaras) con ruedas	€	1.347	1.437	1.452	1.567

Campana sin aspiración Campana con aspiración

		KDN435NT KDN435AS	KDN635NT KDN635AS	KDN635LNT KDN635LAS	KDN935NT KDN935AS
Ancho exterior	mm	1.146	1.146	1.506	1.506
Fondo exterior	mm	1.110	1.110	1.110	1.110
Alto exterior	mm	410	410	410	410
Tubo salida humos	Ø/mm	150	150	150	150
Caudal extracción (Mod.AS)	m3/h	700	700	700	700
Alimentación (Mod.AS)	Ph/Volts/Hz	2 x 230 / 50	2 x 230 / 50	2 x 230 / 50	2 x 230 / 50
Absorción máxima (Mod.AS)	kW	0,13	0,13	0,13	0,13
P.V.P. NT (sin aspiración)	€	1.765	1.805	2.064	2.107
P.V.P. AS (con aspiración)	€	2.187	2.232	2.489	2.534

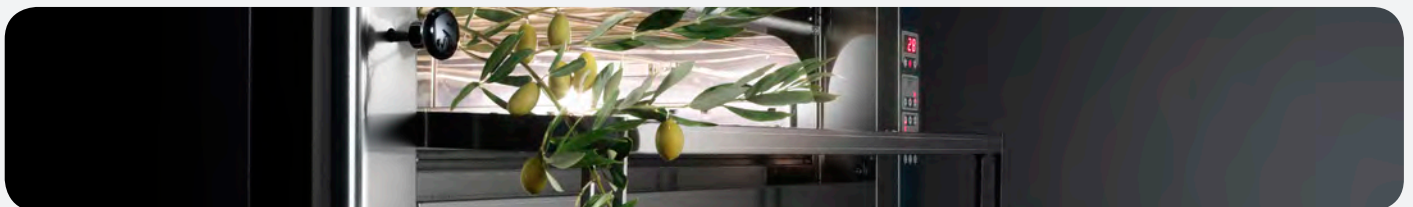



Campana Mod. KDN 635 AS

Mod. DONATELLO 635/2CD

Mesa soporte Mod. SDN 635/2



DONATELLO:

"Tecnología digital al alcance de todos"

- Frontal y puerta en acero inoxidable.
- Puerta con cristal panorámico.
- Aislamiento de lana mineral evaporada.
- Cámara de cocción en acero inoxidable.
- Suelo de la cámara de cocción de material refractario de cordierita.
- Junta térmica entre la puerta y la cámara de cocción.
- Sistema integrado de recuperación de calor en cámara de cocción.
- Evacuación de vapores de cocción regulable.
- Superponibles hasta 3 cámaras.

- Iluminación interior con lámpara halógena 12V.
- Resistencias blindadas e independientes de cielo/solera.
- Dotado con termostato de seguridad.
- Dispone de sistema automático de ventilación en cuadro eléctrico.
- Alarma acústica de fin de cocción.
- Encendido del horno programable con cuenta atrás.
- Todos los modelos se pueden proporcionar con mesa soporte (con o sin ruedas) y campana con motor (5 velocidades) o sin motor.
- Temperatura máxima de trabajo 400°C.



- VERSIÓN CD:** (control electrónico)
- Configuración de la temperatura de la cámara y ajuste independiente de la potencia de las resistencias (cielo y solera), mediante las opciones de: «OFF» apagado, «MIN» 33 % o «MAX» 100 %.



- VERSIÓN D:** (control digital)
- Configuración de la temperatura de la cámara y ajuste independiente de la potencia de las resistencias (cielo y solera), de 0 % a 100 %.
 - Memoria integrada para hasta 99 programas de cocción.

HORNOS PIZZA MICHELANGELO

CARACTERÍSTICAS TÉCNICAS

Horno modelo (1 cámara)		ML435/1	ML635/1	ML635L/1	ML935/1
Ancho exterior	mm	1.190	1.190	1.550	1.550
Fondo exterior	mm	1.100	1.460	1.100	1.460
Alto exterior	mm	440	440	440	440
Ancho interior	mm	720	720	1.080	1.080
Fondo interior	mm	720	1.080	720	1.080
Alto interior	mm	140	140	140	140
Capacidad cocción	Nº/mm	4 (Ø350)	6 (Ø350)	6 (Ø350)	9 (Ø350)
	Nº/mm	1 (Ø500)	2 (Ø500)	2 (Ø500)	4 (Ø500)
Alimentación	Ph/Volts/Hz	3 x 400 / Hz	3 x 400 / Hz	3 x 400 / Hz	3 x 400 / Hz
Absorción máxima	kW	5,8	8,4	8,6	12,6
Consumo medio	kW/h.	3,5	5	5,2	7,6
P.V.P. (CD electrónico)	€	4.670	6.276	6.559	6.978
P.V.P. (TS pantalla táctil)	€	5.768	7.421	7.711	8.135

Horno modelo (2 cámaras)		ML435/2	ML635/2	ML635L/2	ML935/2
Ancho exterior	mm	1.190	1.190	1.550	1.550
Fondo exterior	mm	1.100	1.460	1.100	1.460
Alto exterior	mm	780	780	780	780
Ancho interior	mm	720	720	1.080	1.080
Fondo interior	mm	720	1.080	720	1.080
Alto interior	mm	140	140	140	140
Capacidad cocción	Nº/mm	4+4 (Ø350)	6+6 (Ø350)	6+6 (Ø350)	9+9 (Ø350)
	Nº/mm	1+1 (Ø500)	2+2 (Ø500)	2+2 (Ø500)	4+4 (Ø500)
Alimentación	Ph/Volts/Hz	3 x 400 / Hz	3 x 400 / Hz	3 x 400 / Hz	3 x 400 / Hz
Absorción máxima	kW	5,8+5,8	8,4+8,4	8,6+8,6	12,6+12,6
Consumo medio	kW/h.	7	10	10,4	15,2
P.V.P. (CD electrónico)	€	7.339	10.077	11.087	12.278
P.V.P. (TS pantalla táctil)	€	9.474	12.290	13.332	14.558

Mesa soporte modelo		SML435/1 SML435/2	SML635/1 SML635/2	SML635L/1 SML635L/2	SML935/1 SML935/2
Ancho	mm	1.180	1.180	1.540	1.540
Fondo	mm	950	1.310	900	1.310
Alto (mod. SML/1 cámara)	mm	1.100	1.100	1.100	1.100
Alto (mod. SML/2 cámaras)	mm	900	900	900	900
P.V.P. SML(1 y 2 cámaras)	€	944	1.052	1.059	1.174
P.V.P. SML(1 y 2 cámaras) con ruedas	€	1.374	1.479	1.487	1.599

Campana sin aspiración		KML435NT	KML635NT	KML635LNT	KML935NT
Campana con aspiración		KML435AS	KML635AS	KML635LAS	KML935AS
Ancho exterior	mm	1.188	1.188	1.546	1.546
Fondo exterior	mm	1.200	1.200	1.200	1.200
Alto exterior	mm	410	410	410	410
Tubo salida humos	Ø/mm	150	150	150	150
Caudal extracción (Mod.AS)	m3/h	700	700	700	700
Alimentación (Mod.AS)	Ph/Volts/Hz	2 x 230 / 50	2 x 230 / 50	2 x 230 / 50	2 x 230 / 50
Absorción máxima (Mod.AS)	kW	0,13	0,13	0,13	0,13
P.V.P. NT (sin aspiración)	€	1.875	1.920	2.164	2.204
P.V.P. AS (con aspiración)	€	2.300	2.342	2.589	2.629





Campana Mod. KML 635 AS

Mod. MICHELANGELO 635/2TS

Mesa soporte Mod. SML 635/2



MICHELANGELO:

- Frontal y puerta en acero inoxidable y formas redondeadas.
- Puerta con doble cristal panorámico y muelle auto cierre.
- Bandeja recoge migas.
- Aislamiento de lana mineral evaporada.
- Cámara de cocción en acero inoxidable.
- Suelo de la cámara de cocción de material refractario de cordierita.
- Junta térmica entre la puerta y la cámara de cocción.
- Sistema integrado de recuperación de calor en cámara de cocción.
- Evacuación de vapores de cocción regulable electrónicamente.
- Iluminación interior con lámpara halógena 12V.
- Resistencias blindadas e independientes de cielo/solera.
- Dotado con termostato de seguridad.
- Dispone de sistema automático de ventilación en cuadro eléctrico.
- Alarma acústica de fin de cocción.
- Todos los modelos se pueden proporcionar con mesa soporte (con o sin ruedas) y campana con motor (5 velocidades) o sin motor.
- Superponibles hasta 3 cámaras.
- Temperatura máxima de trabajo 400°C.



VERSIÓN CD: (control electrónico)

- Configuración de la temperatura de la cámara y ajuste independiente de la potencia de las resistencias (cielo y solera), mediante las opciones de: «OFF» apagado, «MIN» 33 % o «MAX» 100 %.
- Encendido del horno programable con cuenta atrás.



VERSIÓN TS: (control pantalla táctil)

- Configuración de la temperatura de la cámara y ajuste independiente de la potencia de las resistencias (cielo y solera), de 0 % a 100 %.
- Memoria integrada para hasta 99 programas de cocción.
- Funciones disponibles: Pirólisis, Economía (para periodos de no uso) y Recuperación rápida.
- Encendido y apagado del horno programable mediante temporizador semanal y agenda.

HORNOS PIZZA DELTA

CARACTERÍSTICAS TÉCNICAS

Horno modelo L Horno modelo H		DO1TL/1TSP	DO2TL/1TSP	DO3TL/1TSP	DO4TL/1TSP	DO6TL/1TSP
		DO1TH/1TSP	DO2TH/1TSP	DO3TH/1TSP	DO4TH/1TSP	DO6TH/1TSP
Ancho exterior	mm	913	1.323	1.733	1.323	1.733
Fondo exterior	mm	1.212	1.212	1.212	1.642	1.642
Alto exterior (mod. L / H)	mm	400 / 470	400 / 470	400 / 470	400 / 470	400 / 470
Ancho interior	mm	410	820	1.230	820	1.230
Fondo interior	mm	830	830	830	1.260	1.260
Alto interior (mod. L / H)	mm	160 / 230	160 / 230	160 / 230	160 / 230	160 / 230
Capacidad cocción	Nº/mm	1 (400x600)	2 (400x600)	3-4 (400x600)	4(400x600)	6 (400x600)
	Nº/mm	2 (Ø350)	4 (Ø350)	6 (Ø350)	6 (Ø350)	9(Ø350)
	Nº/mm	2 (Ø500)	1 (Ø500)	2 (Ø500)	2 (Ø500)	5(Ø500)
Alimentación	Ph/Volts/Hz	3 x 400 / 50-60	3 x 400 / 50-60	3 x 400 / 50-60	3 x 400 / 50-60	3 x 400 / 50-60
Absorción máxima	kW	7,2	12	16,8	14,4	21
Consumo medio	kW/h.	4,3	7,2	10,1	8,6	12,6
P.V.P. L	€	7.358	8.326	9.084	10.484	11.441
P.V.P. H	€	7.551	8.576	9.389	10.739	11.799

Campana sin aspiración Campana con aspiración		DH1TN	DH2TN	DH3TN	DH4TN	DH6TN
		DH1TV	DH2TV	DH3TV	DH4TV	DH6TV
Ancho exterior	mm	902	1.312	1.722	1.312	1.722
Fondo exterior	mm	1.212	1.212	1.212	1.212	1.212
Alto exterior	mm	413	413	413	413	413
Tubo salida humos	Ø/mm	150	150	150	150	150
Caudal extracción (mod.V)	m3/h	700	700	700	700	700
Alimentación (mod.V)	Ph/Volts	2x230	2x230	2x230	2x230	2x230
Absorción máxima (mod.V)	kW	0,13	0,13	0,13	0,13	0,13
P.V.P. N (sin aspiración)	€	1.488	1.770	1.945	2.023	2.197
P.V.P. V (con aspiración)	€	2.133	2.418	2.590	2.670	2.842

Mesa soporte con ruedas		DS1T	DS2T	DS3T	DS4T	DS6T
		Ancho	mm	898	1.308	1.718
Fondo	mm	1.059	1.059	1.059	1.489	1.489
Alto patas (a elegir/indicar en el pedido)	mm	530 - 610 - 850 - 930 - 1170				
Alto ruedas	mm	165	165	165	165	165
P.V.P.	€	1.296	1.433	1.595	1.626	2.257

Camara soporte con ruedas		DC1T	DC2T	DC3T	DC4T	DC6T
		Ancho	mm	898	1.308	1.718
Fondo	mm	1.059	1.059	1.059	1.489	1.489
Alto patas (a elegir/indicar en el pedido)	mm	850 / 1170				
Alto ruedas	mm	165	165	165	165	165
P.V.P. (mod. h=850)	€	2.086	2.596	2.963	3.009	3.667
P.V.P. (mod. h=1170)	€	2.157	2.692	3.088	3.137	3.831

Vaporizador		DSG1T	DSG234T	DSG6T
		Ancho exterior	mm	652
Fondo exterior	mm	152	152	152
Alto exterior	mm	203	203	203
Entrada de agua	Ø	1/2"	1/2"	1/2"
Alimentación	Ph/Volts	2x230	2x230	2x230
Absorción máxima	kW	0,8	1,5	2,5
P.V.P.	€	1.958	1.990	2.180





Campana Mod. DH3TV

Mod. DO3TL/1TSP

Mod. DO3TH/1TSP

Mod. DC3T



DELTA:

- Horno modular de una cámara apilables hasta un máximo de 3 módulos.
- Frontal, laterales y puerta exterior en acero pintado.
- Puerta con doble cristal panorámico, vidrio templado de protección y con muelle auto cierre.
- Aislamiento de lana mineral evaporada.
- Cámara de cocción y puerta interior en acero inoxidable.
- Suelo de la cámara de cocción de material refractario de cordierita.
- Junta térmica entre la puerta y la cámara de cocción.
- Sistema integrado de recuperación de calor en cámara de cocción.

- Evacuación de vapores de cocción regulable electrónicamente.
- Iluminación interior: 2 LED de 12V.
- Resistencias blindadas e independientes de cielo/solera.
- Dotado con termostato de seguridad.
- 3 temporizadores de fin de cocción personalizables.
- Los hornos están predispuestos para poder instalar fácilmente un vaporizador.
- Todos los modelos se pueden proporcionar con mesa soporte con ruedas, cámara soporte, campana con motor (5 velocidades) o sin motor y vaporizador.
- Temperatura máxima de trabajo 450°C



VERSIÓN TS: (control pantalla táctil)

- Configuración de la temperatura de la cámara y ajuste independiente de la potencia de las resistencias (cielo y solera) en tres zonas independientes (delantera, media, trasera) de 0 % a 100 %.
- Memoria integrada para hasta 99 programas de cocción.
- Funciones integradas: "ECO" (para periodos de no uso), "MAX" (recuperación rápida), "PIROLISIS", "OPTIMIZADOR DE CONSUMO" y "AGENDA".
- Encendido y apagado del horno programable mediante temporizador semanal.

HORNOS PIZZA CARAVAGGIO

CARACTERÍSTICAS TÉCNICAS

Horno modelo		CR 535/1 CD CR 535/1 TS	CR 535/2 CD CR 535/ 2 TS	CR 835/1 CD CR 835/1 TS	CR 835/2 CD CR 835/2 TS
Dimensión exterior A	mm	806	806	948	948
Dimensión exterior B	mm	688	688	820	820
Dimensión exterior C	mm	1.212	1.212	1.445	1.445
Dimensión exterior D	mm	1.406	1.406	1.639	1.639
Dimensión exterior E	mm	641	641	769	769
Dimensión exterior H	mm	430	777	430	777
Dimensión interior A'	mm	623	623	765	765
Dimensión interior B'	mm	509	509	640	640
Dimensión interior C'	mm	950	950	1.181	1.181
Dimensión interior D'	mm	950	950	1.181	1.181
Dimensión interior E'	mm	509	509	640	640
Dimensión interior H'	mm	138	138	138	138
Capacidad cocción	Nº/mm	5 (Ø350)	5+5 (Ø350)	8 (Ø350)	8+8 (Ø350)
	Nº/mm	2 (Ø500)	2+2 (Ø500)	4 (Ø500)	4+4 (Ø500)
Alimentación eléctrica	Ph/Volts/Hz	3 x 400 / 50	3 x 400 / 50	3 x 400 / 50	3 x 400 / 50
Absorción máxima	kW	9,7	9,7+9,7	11,8	11,8+11,8
Consumo medio	kW/h.	5,8	5,8+5,8	7,1	7,1+7,1
P.V.P. (CD electrónico)	€	7.176	12.544	7.673	13.517
P.V.P. TS (pantalla táctil)	€	8.161	14.687	8.875	15.975

Campana sin aspiración Campana con aspiración		KCR 535 NT KCR 535 AS	KCR 835 NT KCR 835 AS
Ancho exterior	mm	1.056	1.056
Fondo exterior	mm	1.268	1.526
Alto exterior	mm	390	390
Tubo salida humos	Ø/mm	150	150
Caudal extracción (Mod.AS)	m3/h	700	700
Alimentación (Mod. AS)	Ph/Volts/Hz	2 X 230 / 50	2 X 230 / 50
P.V.P. NT (sin aspiración)	€	2.077	2.394
P.V.P. AS (con aspiración)	€	3.170	3.487

Mesa soporte modelo		SCR 535/1	SCR 535/2	SCR 835/1	SCR 835/2
Dimensión exterior A	mm	867	867	1.014	1.014
Dimensión exterior B	mm	583	583	704	704
Dimensión exterior C	mm	1.196	1.196	1.419	1.419
Dimensión exterior D	mm	1.196	1.196	1.419	1.419
Dimensión exterior E	mm	583	583	703	703
Dimensión exterior H	mm	1.100	900	1.100	900
P.V.P.	€	1.169	1.169	1.199	1.199
P.V.P. Con ruedas	€	1.779	1.779	1.809	1.809

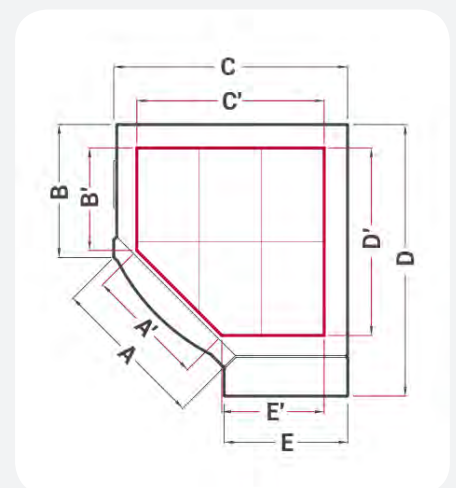



Campana Mod. KCR 835 AS

Mod. CARAVAGGIO 835/2

Mesa soporte Mod. SCR 835/2



CARAVAGGIO:

- Horno angular, con forma pentagonal adaptable para colocar el horno en una esquina.
- Frontal y puerta en acero inoxidable y formas redondeadas.
- Puerta con doble cristal panorámico y muelle auto cierre.
- Aislamiento de lana mineral evaporada.
- Cámara de cocción en acero inoxidable.
- Suelo de la cámara de cocción de material refractario de cordierita.
- Junta térmica entre la puerta y la cámara de cocción.
- Sistema integrado de recuperación de calor en cámara de cocción.
- Evacuación de vapores de cocción regulable electrónicamente.
- Iluminación interior con lámpara halógena 12V.
- Resistencias blindadas e independientes de cielo/solera.
- Dotado con termostato de seguridad.
- Dispone de sistema automático de ventilación en cuadro eléctrico.
- Alarma acústica de fin de cocción.
- Todos los modelos se pueden proporcionar con mesa soporte (con o sin ruedas) y campana con motor (5 velocidades) o sin motor.
- Superponibles hasta 3 cámaras.
- Temperatura máxima de trabajo 400°C.



VERSIÓN CD: (control electrónico)

- Configuración de la temperatura de la cámara y ajuste independiente de la potencia de las resistencias (cielo y solera), mediante las opciones de: «OFF» apagado, «MIN» 33 % o «MAX» 100 %.
- Encendido del horno programable con cuenta atrás.



VERSIÓN TS: (control pantalla táctil)

- Configuración de la temperatura de la cámara y ajuste independiente de la potencia de las resistencias (cielo y solera), de 0 % a 100 %.
- Memoria integrada para hasta 99 programas de cocción.
- Funciones disponibles: Pirólisis, Economía (para periodos de no uso) y Recuperación rápida.
- Encendido y apagado del horno programable mediante temporizador semanal y agenda.

HORNOS PIZZA ALPHA

CARACTERÍSTICAS TÉCNICAS

Horno modelo		AO 110/1TS	AO 140/1TS
Ancho exterior	mm	1.388	1.688
Fondo exterior	mm	1.438	1.738
Alto exterior	mm	1.697	1.697
Interior	∅ mm	1.100	1.400
Alto interior	mm	180	180
	Nº/mm	8 (∅300)	14 (∅300)
Capacidad cocción	Nº/mm	7 (∅350)	10 (∅350)
	Nº/mm	3 (∅500)	5 (∅500)
Alimentación	Ph/Volts/Hz	3 x 400 / 50	3 x 400 / 50
Absorción máxima	kW	16,2	19,9
Consumo medio	kW/h.	9,7	11,9
P.V.P.	€	19.417	21.774

Campana sin aspiración		AH 110 N	AH 140 N
Campana con aspiración		AH 110 V	AH 140 V
Ancho exterior	mm	1.305	1.604
Fondo exterior	mm	1.456	1.668
Alto exterior	mm	495	495
Tubo salida humos	∅/mm	150	150
Caudal extracción (mod.V)	m3/h	700	700
Alimentación (mod. V)	Ph/Volts/Hz	2 / 230 x 50/60	2 / 230 x 50/60
Absorción máxima (mod.V)	kW	0,13	0,13
P.V.P. N (sin aspiración)	€	3.162	3.336
P.V.P. V (con aspiración)	€	3.897	4.071

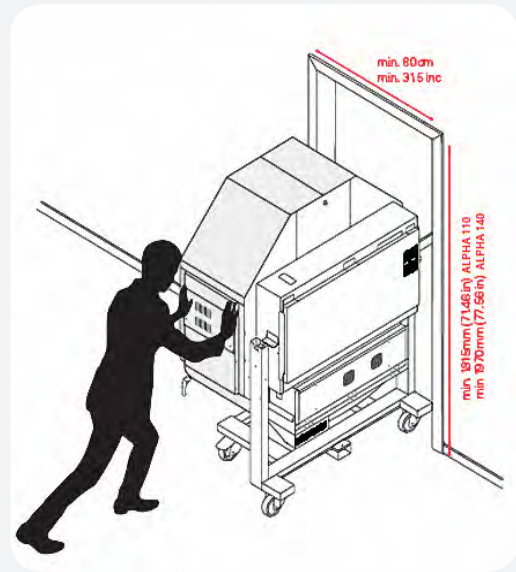



Campana Mod. AH 110 V



Mod. AO 110/1TS

ALPHA:

- Horno eléctrico con base giratoria
- Frontal y puerta en acero inoxidable.
- Puerta con doble cristal panorámico y vidrio templado de protección. Con muelle auto cierre.
- Aislamiento de lana mineral evaporada.
- Cámara de cocción en acero inoxidable.
- Solera de ladrillos de cordierita sobre base rotativa.
- Junta térmica entre la puerta y la cámara de cocción.
- Evacuación de vapores de cocción regulable electrónicamente.
- Iluminación interior con dos lámparas LED 12V.
- Resistencias blindadas e independientes de cielo/solera.
- Dotado con termostato de seguridad.
- Dispone de sistema automático de ventilación en cuadro eléctrico.
- Fácil acceso a los componentes electrónicos
- Todos los modelos se pueden suministrar con campana sin o con motor. (5 velocidades)
- El horno se suministra sobre un soporte con ruedas y girado 90° para facilitar el transporte e instalación permitiendo incluso el paso a través de puertas a partir de 80cm ancho x 197cm alto.
- Temperatura máxima de trabajo 450°C



Control de pantalla táctil "TS":

- Posibilidad de configurar la temperatura de la cámara y de la base de forma independiente,
- Ajuste independiente de la potencia de las resistencias (superior e inferior), de 0% a 100%;
- Memoria integrada para grabar hasta 99 programas de cocción.
- Funciones integradas: "ECO", "MAX" (Recuperación rápida) y "PIROLISIS".
- Encendido y apagado del horno programable mediante temporizador semanal y agenda.
- Control de sentido y velocidad de rotación variable según necesidad (para hornear, cocer, ...)
- Alarma acústica de fin de cocción y temporizador.

HORNOS PIZZA GAS GIORGIONE

CARACTERÍSTICAS TÉCNICAS

Horno modelo		GR 435/1	GR 635/1	GR 635L/1	GR 935/1
Ancho exterior	mm	1.230	1.230	1.590	1.590
Fondo exterior	mm	1.120	1.480	1.120	1.480
Alto exterior (horno + chimenea)	mm	537+275	537+276	537+277	537+278
Ancho interior	mm	720	720	1.080	1.080
Fondo interior	mm	720	1.080	720	1.080
Alto interior	mm	185	185	185	185
Capacidad cocción	Nº/mm	4 (Ø350)	6 (Ø350)	6 (Ø350)	9 (Ø350)
	Nº/mm	1 (Ø500)	2 (Ø500)	2 (Ø500)	4 (Ø500)
Alimentación (60Hz bajo pedido)	Ph/Volts/Hz	2 x 230 / 50	2 x 230 / 50	2 x 230 / 50	2 x 230 / 50
Capacidad térmica	kW max.	15	18,5	18,5	24,5
Absorción máxima	kW	0,15	0,15	0,15	0,15
Consumo gas líquido (G30)	Kg/h.	1,18	1,45	1,45	1,93
Consumo gas metano grupo H (G20)	m3/h.	1,58	1,95	1,95	2,59
P.V.P.	€	5.677	6.481	6.723	7.639

Nota: Hornos preparados de serie para Gas Natural. Para otros gases consultar.

Mesa soporte modelo		SGR435/1 SGR435/2	SGR635/1 SGR635/2	SGR635L/1 SGR635L/2	SGR935/1 SGR935/2
Ancho	mm	1.210	1.218	1.570	1.570
Fondo	mm	860	1.215	860	1.215
Alto (mod. SGS/1 horno)	mm	1.100	1.100	1.100	1.100
Alto (mod. SGS/2 hornos)	mm	700	700	700	700
P.V.P. SGS(1 y 2 hornos)	€	912	999	1.020	1.127
P.V.P. SGS(1 y 2 hornos) con ruedas	€	1.337	1.424	1.445	1.552

Campana aspiración		KGR435NT	KGR635NT	KGR635LNT	KGR935LNT
Ancho	mm	1.215	1.215	1.573	1.573
Fondo	mm	1.473	1.831	1.473	1.821
Alto	mm	540	540	540	540
P.V.P.	€	1.823	2.030	2.212	2.424

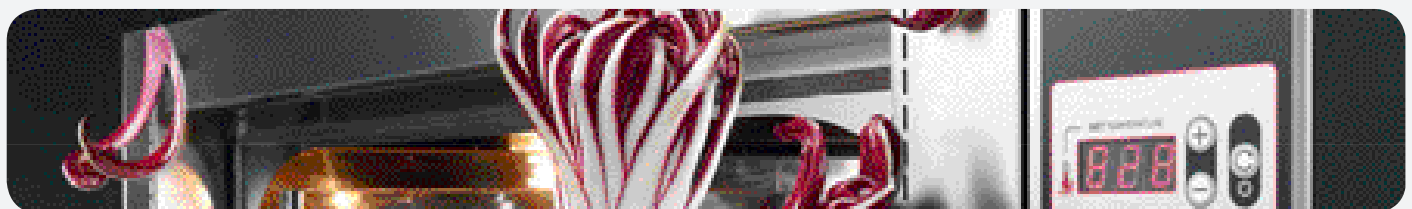

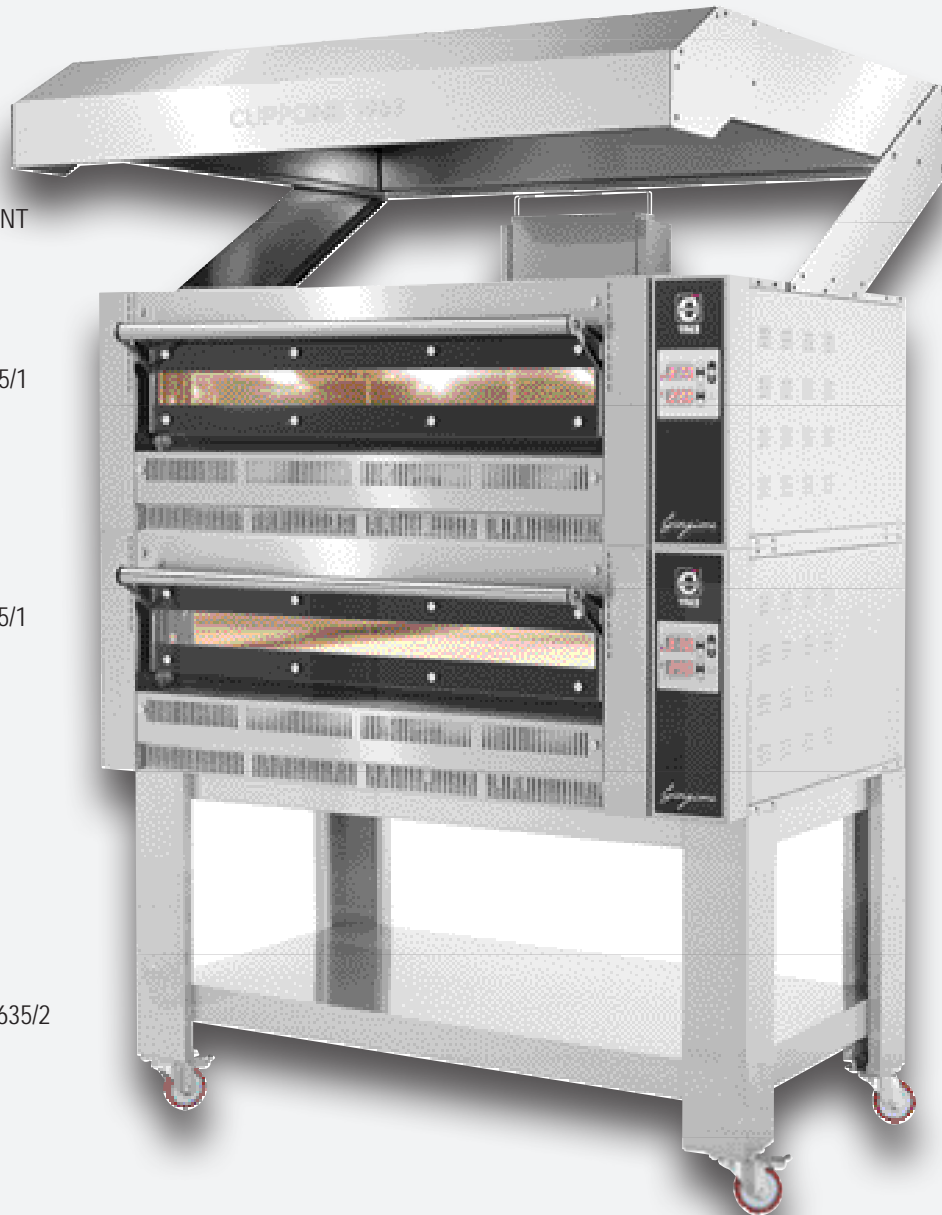

Campana Mod. KGR 635 NT

Horno Mod. GR 635/1

Horno Mod. GR 635/1

Mesa soporte Mod. SGR 635/2

GIORGIONE:

- Horno a gas de una cámara, apilables (máximo dos).
- Frontal y puerta en acero inoxidable.
- Puerta con cristal panorámico, dotada de una pantalla de protección térmica de cristal templado, fácilmente desmontable.
- Pantalla de protección térmica extraíble en la fachada frontal superior.
- Doble ventilador de refrigeración.
- Junta térmica entre la puerta y la cámara de cocción.
- Aislamiento de lana mineral evaporada.
- Cámara de cocción en acero inoxidable.
- Iluminación interior con dos lámparas halógenas 12V.
- Suelo de la cámara de cocción de material refractario de cordierita.
- Panel de control en módulo separado.
- Control electrónico de temperatura.
- Control electrónico de la llama con Interruptor de bloqueo.
- Termostato de seguridad.
- Todos los modelos se pueden proporcionar con mesa soporte (con o sin ruedas) y campana.
- Temperatura máxima de trabajo 450°C.



Conducto humos y campana.



Control electrónico de la temperatura.



Cristal seguridad puerta.

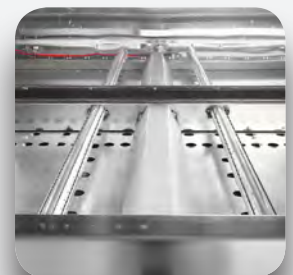

Quemadores con control electrónico de la llama.





ARMARIOS



ARMARIOS EXPOSITORES TN

CARACTERÍSTICAS TÉCNICAS

Modelo		sin cajón luminoso			
		300 DTK	374 DTK	374 DTK (black)	374 DIK
Ancho	mm	595	595	595	595
Fondo	mm	640	640	640	640
Alto	mm	1.640	1.840	1.840	1.840
Capacidad	Lts.	260	345	345	345
Estantes	mm	4	5	5	5
Temperatura	°C	+1 / +10	+1 / +10	+1 / +10	+1 / +10
Alimentación	Ph/Volts/Hz	2 x 230 / 50	2 x 230 / 50	2 x 230 / 50	2 x 230 / 50
Potencia	W	290	370	370	370
P.V.P.	€	865	870	885	927

Modelo		con cajón luminoso				
		374 DTKL	374 DTKL (black)	374 DIKL	374 DTKLB	440 DTKL
Ancho	mm	595	595	595	595	680
Fondo	mm	640	640	640	640	655
Alto	mm	1.980	1.980	1.980	1.980	2.090
Capacidad	Lts.	345	345	345	345	374
Estantes	mm	5	5	5	5	5
Temperatura	°C	+1 / +10	+1 / +10	+1 / +10	+1 / +10	+1 / +10
Alimentación	Ph/Volts/Hz	2 x 230 / 50	2 x 230 / 50	2 x 230 / 50	2 x 230 / 50	2 x 230 / 50
Potencia	W	370	370	370	370	390
P.V.P.	€	907	922	984	954	1.050

Accesorios

	P.V.P. €
Estante complementario Mod.300 y 374	19
Estante complementario Mod. 374 DTKLB	22
Estante complementario Mod. 440 DTKL	20





Mod. 374 DTK
(Black)



Mod. 374 DTKL
(Black)

Mod. 374 DTKL



Mod. 374 DTK



Mod. 374 DIK

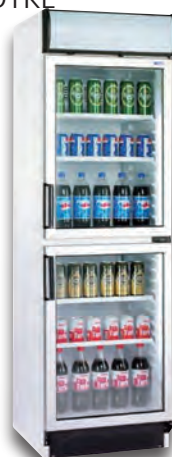

Mod. 374 DIKL



Mod. 300 DTK



Mod. 374 DTKLB



Mod. 440 DTKL

DTK (L)/DIK (L)/DTKLB:

- Expositores verticales TN con diseño interior especial para proporcionar alta capacidad de carga, sin o con cajón luminoso, de gran visibilidad por su amplia superficie acristalada y luz interior, ideales para bares, restaurantes, supermercados, pastelerías...
- Puertas dotadas de doble cristal anti empañamiento, con marco de aluminio.
- Todos los modelos disponen de cerradura (excepto los modelos DIK).
- Evaporador estático (placa fría vertical en el fondo del armario) y turbina de ventilación para una perfecta homogenización de la temperatura.
- Condensador estático que no requiere mantenimiento.
- Luz interior para proporcionar una visibilidad perfecta del producto.
- Estantes regulables en altura.
- Pies regulables.
- Termostato mecánico y termómetro digital.
- 374 DTKLB: equipado con una puerta de doble cristal "curvo" anti empañamiento.
- 374 DIK, 374 DIKL: armarios expositores de un cuerpo equipados con dos puertas.
- Todos los modelos pueden ser suministrados con estantes complementarios, bajo pedido.
- Clase climática 4

ARMARIOS EXPOSITORES DOBLE PUERTA

CARACTERÍSTICAS TÉCNICAS

Modelo		748 DIKL-2D	748 DIKL-4D	744 DIKL-MIX	740 UFRL
Ancho	mm	1.190	1.190	1.190	1.190
Fondo	mm	640	640	640	640
Alto	mm	1.980	1.980	1.980	1.980
Capacidad	Lts.	345 x 2	345 X 2	345 (TN) + 270(BT)	270 x 2
Estantes	mm	5 + 5	5 + 5	5 (TN) + 6 fijos (BT)	6 + 6 (fijos)
Temperatura	°C	+1 / +10	+1 / +10	(+1 / +10) / (-12 / -22)	-12 / -22
Alimentación	Ph/Volts/Hz	2 x 230 / 50	2 x 230 / 50	2 x 230 / 50	2 x 230 / 50
Potencia	W	2 X 370	2 X 370	370 (TN) + 635(BT)	2 X 635
P.V.P.	€	1.839	1.972	2.284	2.732

Accesorios

Estante complementario mod. TN

P.V.P. €

19





Mod. 748 DIKL 2D



Mod. 748 DIKL 4D



Mod. 740 UFRL



Mod. 744 MIX

DIKL/UFRL (2 CUERPOS):

- Expositores verticales TN y/o BT de dos cuerpos y equipos frigoríficos independientes, con diseño interior especial para proporcionar alta capacidad de carga, con cajón luminoso, gran visibilidad por su amplia superficie acristalada y luz interior, ideales para bares, restaurantes, supermercados, pastelerías, etc.
- Puertas dotadas de doble cristal anti empañamiento, con marco de aluminio.
- Todos los modelos disponen de cerradura (excepto el modelo DIKL-4P).
- Evaporador estático (placa vertical en el fondo del armario) y turbina de ventilación para una perfecta homogenización de la temperatura.
- Luz interior para proporcionar una visibilidad perfecta del producto.
- Estantes regulables en los TN y estantes fijos en los BT.
- Pies regulables.
- Termostato mecánico y termómetro digital.
- 744 DIKL-MIX armario expositor (TN/BT) de dos cuerpos y equipos frigoríficos independientes.
- Todos los modelos TN pueden ser suministrados con estantes complementarios, ver accesorios.
- Clase climática 4

ARMARIO VINO

CARACTERÍSTICAS TÉCNICAS

Modelo		374 GD
Ancho	mm	595
Fondo	mm	640
Alto	mm	1.840
Capacidad	Lts.	345
Estantes	mm	5
Temperatura	°C	+10 / +18
Alimentación	Ph/Volts/Hz	2 x 230 / Hz
Potencia	W	270
P.V.P.	€	942

Accesorios

Estante complementario GD/V

P.V.P. €

25





Mod. 374 G/D

374 GD:

- Expositor vertical de vino, de gran visibilidad por su amplia superficie acristalada y luz interior, ideales para bares, restaurantes, supermercados, pastelerías.
- Acabados exterior e interior de color marrón, adaptable en cualquier ambiente.
- Puerta dotada de doble cristal anti empañamiento, con marco de aluminio de color marrón.
- Evaporador estático (placa fría vertical en el fondo del armario), color marrón.
- Condensador que no requiere mantenimiento.
- Luz interior para proporcionar una visibilidad perfecta del vino.
- Estantes de madera regulables en altura.
- Pies regulables.
- Termostato interior mecánico y termómetro exterior mecánico.
- Posibilidad de configuración del armario con estantes de rejilla, bajo pedido.
- Pueden ser suministrados con estantes complementarios.
- Clase Climática 4



Estantes de varilla.

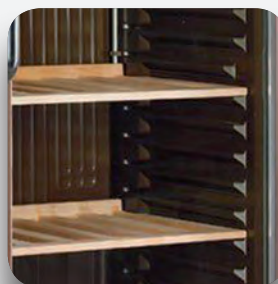

Estantes madera.

ARMARIO EXPOSITOR SUB-ZERO

CARACTERÍSTICAS TÉCNICAS

Modelo		100 DTKL SZ	374 DTKL SZ	440 DTKL SZ
Ancho	mm	480	595	680
Fondo	mm	520	640	655
Alto	mm	840	1.980	2.090
Capacidad Latas 330 ml.	Uds.	-	399	504
Capacidad botellas 500 ml.	Uds.	-	259	376
Estantes	Uds.	2	5	5
Temperatura	°C	- 2,5 /+ 1	- 2,5 /+ 1	- 2,5 /+1
Alimentación	Ph/Volts/Hz	2x230 / 50	2 x 230 / 50	2 x 230 / 50
Potencia	W	215	550	550
P.V.P.	€	791	1.241	1.451

Accesorios

	P.V.P. €
Estante complementario Mod. 374	19
Estante complementario Mod. 440	20





Mod. 374 DTKL SZ



Mod. 440 DTKL SZ



Mod. 100 DTKL SZ

ARMARIO EXPOSITOR SUB-ZERO:

Expositor vertical "sub-zero" especiales para la exposición y refrigeración de productos hasta $-2,5^{\circ}\text{C}$. Diseño interior especial para proporcionar alta capacidad de carga, con cajón luminoso, de gran visibilidad por su amplia superficie acristalada y luz interior, ideales para bares, restaurantes, supermercados, pastelerías.

- Puertas dotadas de doble cristal anti empañamiento, con marco de aluminio.
- Evaporador estático (placa fría vertical en el fondo del armario) y turbina de ventilación para una perfecta homogenización de la temperatura.
- Condensador estático que no requiere mantenimiento.
- Luz interior para proporcionar una visibilidad perfecta del producto.
- Estantes regulables en altura.
- Pies regulables.
- Termostato y termómetro digital.
- Todos los modelos pueden ser suministrados con estantes complementarios, ver accesorios.
- Clase climática 4

ARMARIO EXPOSITOR BT

CARACTERÍSTICAS TÉCNICAS

Modelo		370 UFR	370 UFRL	440 UFRL
Ancho	mm	595	595	680
Fondo	mm	640	640	655
Alto	mm	1.840	1.965	2.090
Capacidad	Lts.	270	270	353
Estantes fijos	mm	6	6	6
Temperatura	°C	-12 / -22	-12 / -22	-12 / -22
Refrigerante	gas	R290	R290	R290
Alimentación	Ph/Volts/Hz	2 x 230 / 50	2 x 230 / 50	2 x 230 / 50
Potencia	W	620	635	867
P.V.P.	€	1.429	1.489	1.805





Mod. 370 UFR



Mod. 370 UFRL



Mod. 440 UFRL

UFR/UFRL (BT):

- Expositores BT verticales, sin o con cajón luminoso, de gran visibilidad por su amplia superficie acristalada y luz interior, ideales para bares, restaurantes, supermercados, pastelerías...
- Puertas dotadas de doble cristal anti empañamiento, con marco de aluminio.
- Evaporador estático de 6 estantes fijos ampliamente separados para proporcionar una mayor capacidad de almacenamiento y una turbina de ventilación para una perfecta homogenización de la temperatura.
- Condensador estático que no requiere mantenimiento.
- Luz interior para proporcionar una visibilidad perfecta del producto.
- Pies regulables.
- Termostato mecánico y termómetro digital.
- Clase climática 4
- Todos los modelos disponen de cerradura.



Estantes Evaporadores.



Termómetro digital.

ARMARIOS ACABADO GLASSY







TEKNA GLASSY LINE:

- Con una gama de más de 100 modelos, la línea "Glassy", es la más completa del mercado.
- Diseñados para la exposición y perfecta conservación del producto. (pasteles, helados, bebidas, vino, etc.) Ideales para pastelerías, heladerías, cafeterías, restaurantes, bares, hoteles, etc.
- Son totalmente personalizables en medidas, lados de exposición, rango de temperatura, tipo de refrigeración, materiales, módulos, colores, accesorios y opciones, para satisfacer cualquier necesidad adaptándose a cualquier situación y ambiente.
- Medidas desde 46 cm hasta casi 3 metros de longitud, desde 120 cm de altura y profundidad de 55, 64 y 76 cm.
- Colores estándar aluminio dorado, aluminio plata y negro.
- Acabados opcionales, cromado, satinado y colores RAL.
- Para cada modelo se puede elegir cuantos y qué lados de exposición, de doble cristal para refrigeración con temperatura positiva (modelos P y NFP) y triple cristal de baja emisión y doble cámara con gas inerte y resistencia anticondensación para refrigeración con temperatura negativa (modelos NT y NFN).
- La gama dispone de refrigeración: positivo estático, positivo ventilado, negativo estático, negativo ventilado o una versión combinada para disponer de dos o más temperaturas de conservación en un mismo armario.
- Dispone también de la opción, "Tropicalizada".
- Posibilidad de unidad condensadora a distancia.
- Pueden ser equipados con válvula altimétrica para armarios que deban instalarse a más de 800 metro sobre el nivel del mar.



Elija medidas especiales, combine módulos, temperaturas y características, escoja acabados, etc.

-  **Aluminio Plata**
-  **Aluminio Dorado**
-  **Aluminio Negro**
-  **Opción: Cualquier otro color Ral**

Ver accesorios y opciones en página 156 y 157.

ARMARIOS ACABADO TOP



DESCUENTO SOBRE MODELO BASE +15%

TEKNA TOP:

- Todos los armarios TEKNA estáticos y de frío ventilados forzado No-Frost están disponibles en versión TOP.
- Los modelos estáticos (H = 1220 mm) están dotados con 3 estantes.
- Los modelos ventilados "No-Frost" (H = 1270 mm) están dotados con 2 estantes.
- Colores estándar aluminio dorado, aluminio plata y negro.
- Acabados opcionales, cromados, satinado, y color RAL.

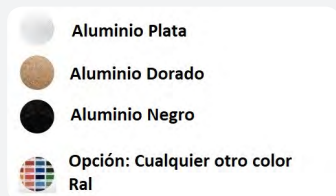

Ver accesorios y opciones en página 156 y 157



Mod. M1 TOP



Mod. M1.5 TOP

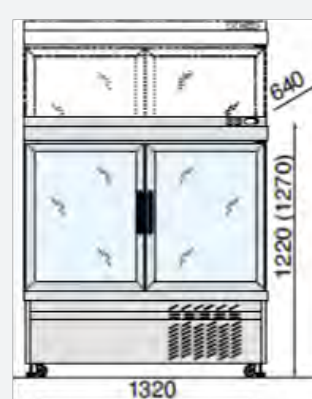

Mod. M2 TOP

NOTA: Indicar en el pedido cristales con válvula altimétrica para armarios que deban instalarse a más de 800 metros sobre el nivel del mar.

ARMARIOS ACABADO EVO

ARMARIOS TEKNA EVO line:

Nació **EVO** line, el nuevo concepto de TEKNA, frente el futuro y la evolución de la marca. Siempre a la vanguardia de la tecnología y el diseño.



TEKNA propone una renovación, respetando la familiar sensación de las líneas icónicas que lo caracterizan con cambios estructurales y estéticos dirigidos a mejorar y evolucionar el producto existente.

EVO line está disponible en tamaños de dimensiones estándar, con una amplia gama de colores a elegir, adaptable a cualquier necesidad y contexto.

Gestión de alarmas acústicas y visuales, pantalla incorporada en el vidrio con tecnología táctil sensible, tirador embutido en el perfil de la puerta, cristales puerta recubiertos con una película antivaho, interior de acero inoxidable, luz interior LED, (Ver accesorios y opciones en páginas 156 y 157).

Es la combinación perfecta de profesionalidad, calidad y elegancia.

EVO line da la bienvenida a las nuevas tendencias, estilo, rendimiento y eficiencia respetando el medio ambiente gracias al uso de gas R290 en todos sus productos.

NOTA: Indicar en el pedido cristales con válvulas altimétrica para armarios que deban instalarse a más de 800 metro sobre el nivel del mar.

Ver accesorios y opciones en páginas 156 y 157.

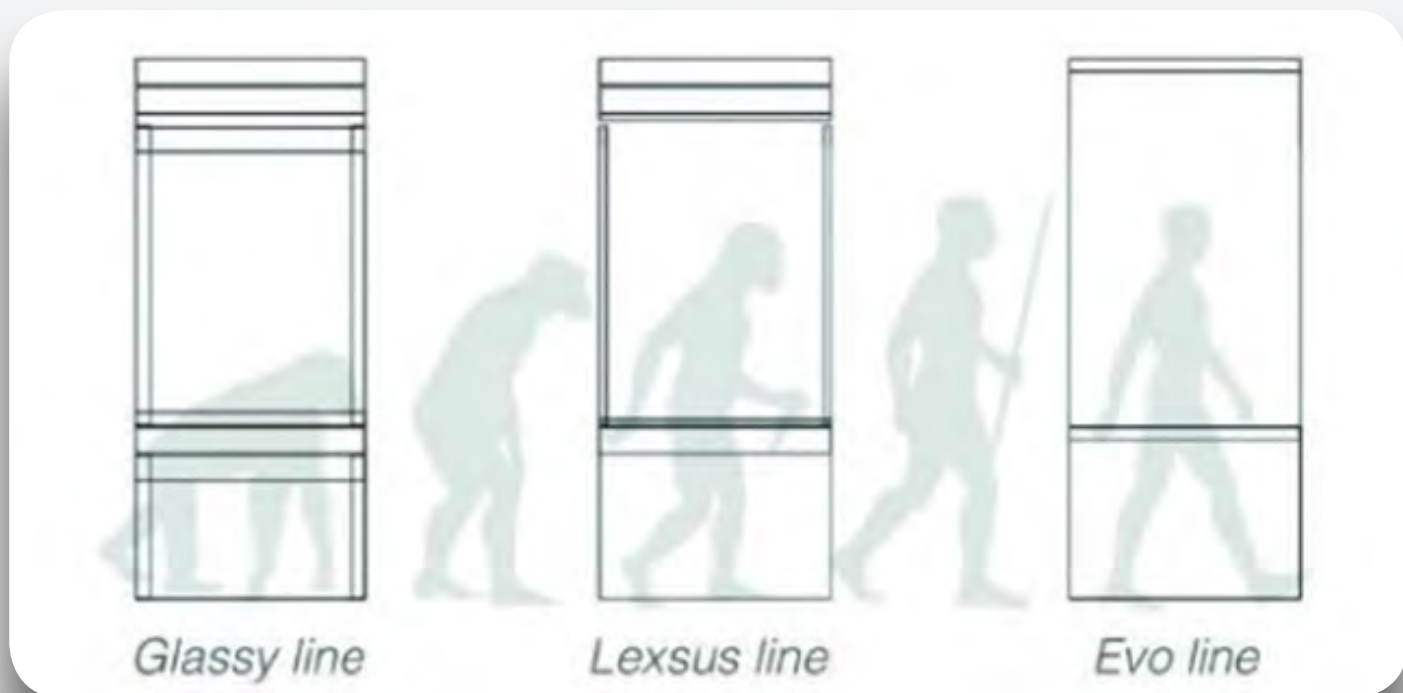



Rejilla blanca.



Rejilla negra.



ARMARIOS EXPOSITORES TN Y BT

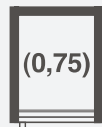

		Modelo	Temp.(°C)	Pot. (W)	P.V.P. €
		2100 P	+10 / +2	160	3.096
		2100 NT	-15 / -25	280	3.162
		2100 NFP	+10 / -5	160	3.188
		2100 NFN	+5 / -25	450	3.583

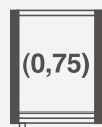

		2200 P	+10 / +2	160	3.208
		2200 NT	-15 / -25	280	3.681
		2200 NFP	+10 / -5	160	3.446
		2200 NFN	+5 / -25	450	4.076

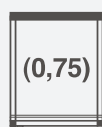

		2300 P	+10 / +2	160	3.227
		2300 NT	-15 / -25	280	4.066
		2300 NFP	+10 / -5	200	3.512
		2300 NFN	+5 / -25	600	4.443

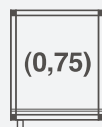

		2400 P	+10 / +2	160	3.237
		2400 NT	-15 / -25	280	4.313
		2400 NFP	+10 / -5	200	3.622
		2400 NFN	+5 / -25	600	4.678

NOTA: Indicar en el pedido cristales con válvula altimétrica para armarios que deban instalarse a más de 800 mts. sobre el nivel del mar.



Mod.2300 P



Mod.2100 NFN



Mod.2200 NFN

















Mod.2400 NFN

		P	NT	NFP	NFN
Rango temperatura	°C	+10 / +2	-15 / -25	+10 / -5	+5 / -25
Refrigeración	tipo	estático	estático	ventilado	ventilado
Descarche	tipo	automático eléctrico	manual	automático eléctrico	automático gas caliente
Ancho	mm	460	460	460	460
Fondo	mm	640	640	640	640
Alto	mm	1.860	1.860	1.910	1.910
Acabado interior estandar		Laminado plást. blanco	Laminado plást. blanco	Laminado plást. blanco	Laminado plást. blanco
Acabado exterior estandar					
Aluminio dorado / plata / Negro					
Estantes	300 x 440 mm	 5 varilla o 5 cristal	 6 estantes evaporador	 5 rejillas o 5 cristales	 5 rejillas o 5 cristales
Compresor	nº	1	1	1	1
Alimentación	Ph/Volts	2x230	2x230	2x230	2x230
Gas		R290	R290	R290	R290

• Para más detalles acabado "GLASSY LINE", ver página 106.

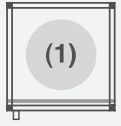
ARMARIOS EXPOSITORES TN Y BT

		Modelo	Temp.(°C)	Pot. (W)	P.V.P. €	
		estático	4100 P	+10 / +2	260	3.448
			4100 NT	-15 / -25	400	3.554
		no frost	4100 NFP	+10 / -5	400	3.777
			4100 NFN	+5 / -25	500	4.370
		estático	4200 P	+10 / +2	280	3.762
			4200 NT	-15 / -25	550	4.294
		no frost	4200 NFP	+10 / -5	420	4.123
			4200 NFN	+5 / -25	650	5.297
		estático	4300 P	+10 / +2	400	3.833
			4300 NT	-15 / -25	700	4.671
		no frost	4300 NFP	+10 / -5	500	4.123
			4300 NFN	+5 / -25	800	5.691
		estático	4400 P	+10 / +2	400	3.850
			4400 NT	-15 / -25	750	4.740
		no frost	4400 PV	+10 / +2	500	3.966
			4400 NFP	+10 / -5	500	4.260
			4400 NFN	+5 / -25	800	5.811
		estático	4401 P	+10 / +2	400	4.189
			no frost	4401 PV	+10 / +2	500
			4401 NFP	+10 / -5	500	4.794
		4401 NFN	+5 / -25	850	6.316	

NOTA: Indicar en el pedido cristales con válvula altimétrica para armarios que deban instalarse a más de 800 mts. sobre el nivel del mar.



Mod.4400 NFN



Mod.4300 P



Mod.4200 NFN













Mod.4401 P

		P	NT	NFP	NFN	PV
Rango temperatura	°C	+10 / +2	-15 / -25	+10 / -5	+5 / -25	+10 / +2
Refrigeración	tipo	estático	estático	ventilado	ventilado	ventilado
Descarche	tipo	automático eléctrico	manual	automático eléctrico	automático gas caliente	automático eléctrico
Ancho	mm	670	670	670	670	670
Fondo	mm	640	640	640	640	640
Alto	mm	1.860	1.860	1.910	1.910	1.910
Acabado interior estandar		Lam. plást. blanco	Lam. plást. blanco	Lam. plást. blanco	Lam. plást. blanco	Lam. plást. blanco
Acabado exterior estandar						
Aluminio dorado / plata / Negro						
Estantes	510 x 440 mm	 5 varilla o 5 cristal	 6 estantes evaporador	 5 varilla o 5 cristal	 5 varilla o 5 cristal	 5 varilla o 5 cristal
Estantes Mod.4401	(ø) 496 mm	 6 cristal y 1 espejo	---	 6 cristal y 1 espejo	 6 cristal y 1 espejo	 6 cristal y 1 espejo
Compresor	nº	1	1	1	1	1
Alimentación	Ph/Volts	2x230	2x230	2x230	2x230	2x230
Gas		R290	R290	R290	R290	R290

• Para más detalles acabado "GLASSY LINE", ver página 106.

ARMARIOS EXPOSITORES TN Y BT

		Modelo	Temp.(°C)	Pot. (W)	P.V.P. €	
		estático	5100 P	+10 / +2	280	4.431
		no frost	5100 NFP	+10 / -5	420	5.225
			5100 NFN	+5 / -25	550	5.671
		estático	5200 P	+10 / +2	280	4.796
		no frost	5200 NFP	+10 / -5	500	5.649
			5200 NFN	+5 / -25	680	6.429
		estático	5300 P	+10 / +2	450	4.943
		no frost	5300 NFP	+10 / -5	500	5.671
			5300 NFN	+5 / -25	680	6.914
		estático	5400 P	+10 / +2	450	5.041
		no frost	5400 NFP	+10 / -5	500	5.786
			5400 NFN	+5 / -25	700	7.458
		estático	5401 P	+10 / +2	500	5.507
		no frost	5401 NFP	+10 / -5	550	6.223
			5401 NFN	+5 / -25	750	7.772

NOTA: Indicar en el pedido cristales con válvula altimétrica para armarios que deban instalarse a más de 800 mts. sobre el nivel del mar.



TEKNA



Mod.5300 P



Mod.5100 NFN



Mod.5200 NFN



Mod.5400 P













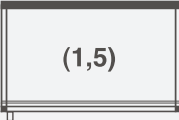

Mod.5401 NFN

		P	NFP	NFN
Rango temperatura	°C	+10 / +2	+10 / -5	+5 / -25
Refrigeración	tipo	estático	ventilado	ventilado
Descarche	tipo	automático eléctrico	automático eléctrico	automático gas caliente
Ancho	mm	760	760	760
Fondo	mm	760	760	760
Alto	mm	1.860	1.910	1.910
Acabado interior estandar		Laminado plást. blanco	Laminado plást. blanco	Laminado plást. blanco
Acabado exterior estandar Aluminio dorado / plata / Negro				
Estantes	600 x 560 mm	 5 varilla o 5 cristal	 5 varilla o 5 cristal	 5 varilla o 5 cristal
Estantes Mod.5401	(ø) 496 mm	 6 cristal y 1 espejo	 6 cristals y 1 espejo	 6 cristal y 1 espejo
Compresor	nº	1	1	1
Alimentación	Ph/Volts	2x230	2x230	2x230
Gas		R290	R290	R290

• Para más detalles acabado "GLASSY LINE", ver página 106.

ARMARIOS EXPOSITORES TN Y BT

		Modelo	Temp.(°C)	Pot. (W)	P.V.P. €	
		estático	9100 P	+10 / +2	280	4.365
			9100 NT	-15 / -25	450	4.956
		no frost	9100 NFP	+10 / -5	420	4.894
			9100 NFN	+5 / -25	550	5.578
		estático	9200 P	+10 / +2	280	4.936
			9200 NT	-15 / -25	600	5.855
		no frost	9200 NFP	+10 / -5	500	5.526
			9200 NFN	+5 / -25	680	6.681
		estático	9300 P	+10 / +2	450	4.995
			9300 NT	-15 / -25	700	6.360
		no frost	9300 NFP	+10 / -5	500	5.595
			9300 NFN	+5 / -25	680	7.284
		estático	9400 P	+10 / +2	450	5.105
			9400 NT	-15 / -25	750	6.566
		no frost	9400 NFP	+10 / -5	500	5.666
			9400 NFN	+5 / -25	700	7.453

NOTA: Indicar en el pedido cristales con válvula altimétrica para armarios que deban instalarse a más de 800 mts. sobre el nivel del mar.



TEKNA



Mod.9400 NFN







Mod.9100 P



Mod.9200 NFN



Mod.9300 NFN

		P	NT	NFP	NFN
Rango temperatura	°C	+10 / +2	-15 / -25	+10 / -5	+5 / -25
Refrigeración	tipo	estático	estático	ventilado	ventilado
Descarche	tipo	automático eléctrico	manual	automático eléctrico	automático gas caliente
Ancho	mm	900	900	900	900
Fondo	mm	640	640	640	640
Alto	mm	1.860	1.860	1.910	1.910
Acabado interior estandar		Laminado plást. blanco	Laminado plást. blanco	Laminado plást. blanco	Laminado plást. blanco
Acabado exterior estandar		● ● ●	● ● ●	● ● ●	● ● ●
Aluminio dorado / plata / Negro		● ● ●	● ● ●	● ● ●	● ● ●
Estantes	740 x 440 mm	 5 varilla o 5 cristal	 6 estantes evaporador	 5 varilla o 5 cristal	 5 varilla o 5 cristal
* Puertas	nº	1 o 2 (doble hoja)	1 o 2 (doble hoja)	1 o 2 (doble hoja)	1 o 2 (doble hoja)
Compresor	nº	1	1	1	1
Alimentación	Ph/Volts	2x230	2x230	2x230	2x230
Gas		R290	R290	R290	R290

* Los módulos [1,5] pueden suministrarse, al mismo precio con puerta de doble hoja.

• Para más detalles acabado "**GLASSY LINE**", ver página 106.

ARMARIOS EXPOSITORES TN Y BT

		Modelo	Temp.(°C)	Pot. (W)	P.V.P. €
		7100 P	+10 / +2	520	5.434
		7100 NT	-15 / -25	1.000	5.828
		7100 NFP	+10 / -5	500	6.314
		7100 NFN	+5 / -25	1.000	6.767
		7200 P	+10 / +2	560	5.867
		7200 NT	-15 / -25	1.000	6.590
		7200 NFP	+10 / -5	600	6.679
		7200 NFN	+5 / -25	1.200	7.885
		7300 P	+10 / +2	800	5.958
		7300 NT	-15 / -25	1.200	7.380
		7300 NFP	+10 / -5	680	6.848
		7300 NFN	+5 / -25	1.200	8.664
		7400 P	+10 / +2	800	6.157
		7400 NT	-15 / -25	1.200	7.588
		7400 NFP	+10 / -5	680	7.056
		7400 NFN	+5 / -25	1.200	8.870
		7401 P	+10 / +2	800	7.706
			7401 NFP	+10 / -5	680
			7401 NFN	+5 / -25	1.200

NOTA: Indicar en el pedido cristales con válvula altimétrica para armarios que deban instalarse a más de 800 mts. sobre el nivel mar.



Mod. 7401 P



Mod. 7100 NFN



Mod. 7200 NFN

















Mod. 7300 NFN

		P	NT	NFP	NFN
Rango temperatura	°C	+10 / +2	-15 / -25	+10 / -5	+5 / -25
Refrigeración	tipo	estático	estático	ventilado	ventilado
Descarche	tipo	automático eléctrico	manual	automático eléctrico	automático gas caliente
Ancho	mm	1.320	1.320	1.320	1.320
Fondo	mm	640	640	640	640
Alto	mm	1.860	1.860	1.910	1.910
Acabado interior estandar		Laminado plást. blanco	Laminado plást. blanco	Laminado plást. blanco	Laminado plást. blanco
Acabado exterior estandar		● ● ●	● ● ●	● ● ●	● ● ●
Aluminio dorado / plata / Negro					
Estantes	1150 x 440 mm	 5 varilla o 3 cristal	 6 estantes evaporador	 5 varilla o 3 cristal	 5 varilla o 3 cristal
Estantes opcional	510 x 440 mm	 5+5 varilla o cristal	 6 estantes evaporador	 5+5 varilla o cristal	 5+5 varilla o cristal
Estantes Mod.7401 (510 x 440)/(ø) 496 mm		 5 var. o crist. + 6 crist. y 1 esp.	----	 5 var. o crist. + 6 crist. y 1 esp.	 5 var. o crist. + 6 crist. y 1 esp.
Compresor	nº	1	1	1	1
Alimentación	Ph/Volts	2x230	2x230	2x230	2x230
Gas		R290	R290	R290	R290

• Para más detalles acabado "GLASSY LINE", ver página 106.

ARMARIOS EXPOSITORES TN Y BT

		Modelo	Temp.(°C)	Pot. (W)	P.V.P. €	
		estático	7100 P XL	+10 / +2 °c	520	6.642
		no frost	7100 NFP XL	+10 / -5	500	7.431
7100 NFN XL			+5 / -25	1.000	8.054	
		estático	7200 P XL	+10 / +2	560	7.154
		no frost	7200 NFP XL	+10 / -5	600	8.132
7200 NFN XL			+5 / -25	1.200	9.634	
		estático	7300 P XL	+10 / +2	800	7.223
		no frost	7300 NFP XL	+10 / -5	680	8.259
7300 NFN XL			+5 / -25	1.200	10.600	
		estático	7400 P XL	+10 / +2	800	7.500
		no frost	7400 NFP XL	+10 / -5	680	8.566
7400 NFN XL			+5 / -25	1.200	10.808	
		estático	7401 P XL	+10 / +2	800	7.688
		no frost	7401 NFP XL	+10 / -5	680	8.823
7401 NFN XL			+5 / -25	1.200	12.257	

NOTA: Indicar en el pedido cristales con válvula altimétrica para armarios que deban instalarse a más de 800 mts. sobre el nivel del mar.



Mod. 7401 NFPXL



Mod. 7100 NFNXL



Mod. 7200 NFNXL













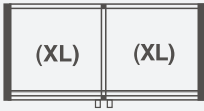

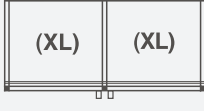
Mod. 7300 NFNXL

		P	NFP	NFN
Rango temperatura	°C	+10 / +2	+10 / -5	+5 / -25
Refrigeración	tipo	estático	ventilado	ventilado
Descarche	tipo	automático eléctrico	automático eléctrico	automático gas caliente
Ancho	mm	1.320	1.320	1.320
Fondo	mm	760	760	760
Alto	mm	1.860	1.910	1.910
Acabado interior estandar		Laminado plást. blanco	Laminado plást. blanco	Laminado plást. blanco
Acabado exterior estandar		● ● ●	● ● ●	● ● ●
Aluminio dorado / plata / Negro				
Estantes	510 x 560 mm	5+5 varilla o cristal	5+5 varilla o cristal	5+5 varilla o cristal
Estantes Mod.7401 XL (510 x 560) / (ø) 496 mm		5 var. o cristal + 6 cristal y 1 espejo	5 var. o cristal + 6 cristal y 1 espejo	5 var. o cristal + 6 cristal y 1 espejo
Compresor	nº	1	1	1
Alimentación	Ph/Volts	2x230	2x230	2x230
Gas		R290	R290	R290

• Para más detalles acabado "GLASSY LINE", ver página 106.

ARMARIOS EXPOSITORES TN Y BT

		Modelo	Temp.(°C)	Pot. (W)	P.V.P. €
	 estático	10100 P	+2 / +10	550	7.804
	 no frost	10100 NFP	+10 / -5	840	9.188
		10100 NFN	+5 / -25	1.100	9.968
		10100 CB	(+5 / -25) / (+10 / -5)	970	9.821
	 estático	10200 P	+2 / +10	560	8.417
	 no frost	10200 NFP	+10 / -5	1.000	9.968
		10200 NFN	+5 / -25	1.360	11.806
		10200 CB	(+5 / -25) / (+10 / -5)	1.180	10.659
	 estático	10300 P	+2 / +10	900	8.948
	 no frost	10300 NFP	+10 / -5	1.000	10.117
		10300 NFN	+5 / -25	1.360	12.811
		10300 CB	(+5 / -25) / (+10 / -5)	1.180	11.171
	 estático	10400 P	+2 / +10	900	9.046
	 no frost	10400 NFP	+10 / -5	1.000	10.255
		10400 NFN	+5 / -25	1.400	13.237
		10400 CB	(+5 / -25) / (+10 / -5)	1.200	12.103
	 estático	10401 P	+2 / +10	900	9.819
	 no frost	10401 NFP	+10 / -5	1.000	11.132
		10401 NFN	+5 / -25	1.400	13.978
		10401 CB	(+5 / -25) / (+10 / -5)	1.200	12.850

NOTA: Indicar en el pedido cristales con válvula altimétrica para armarios que deban instalarse a más de 800 mts. sobre el nivel del mar.

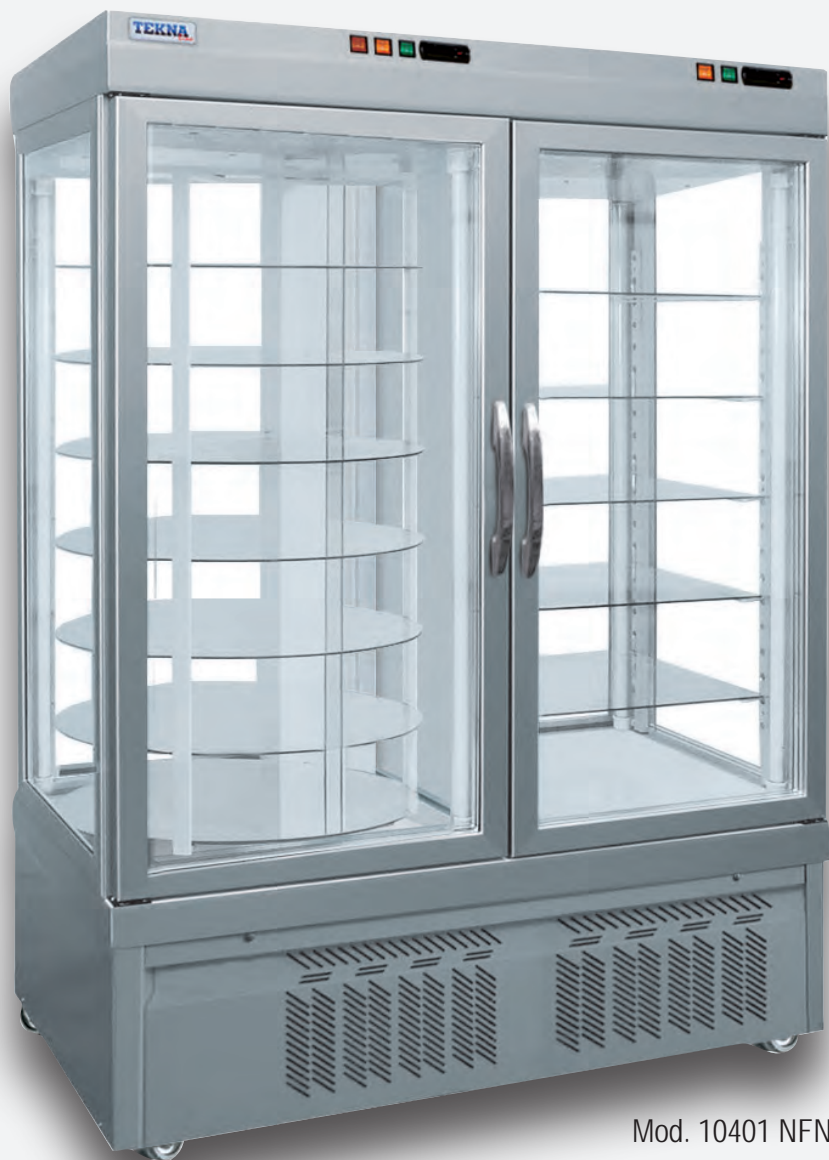

Mod. 10401 NFN



Mod. 10100 P



Mod. 10200 NFP





Mod. 10300 NFP

		P	NFP	NFN	CB
Rango temperatura	°C	+10 / +2	+10 / -5	+5 / -25	(+5 /-25) y (+10 /-5)
Refrigeración	tipo	estático	ventilado	ventilado	ventilado
Descarche	tipo	auto. eléctrico	auto. eléct.	auto. gas caliente	auto.gas cal. / auto.elect.
Ancho	mm	1.500	1.500	1.500	1.500
Fondo	mm	760	760	760	760
Alto	mm	1.860	1.910	1.910	1.910
Acabado interior estandar		Lamin. plást. blanco	Lamin. plást. blanco	Lamin. plást. blanco	Lamin. plást. blanco
Acabado exterior estandar Aluminio plata / dorado / Negro					
Estantes	600x 560 mm	 5+5 varilla o cristal	 5+5 varilla o cristal	 5+5 varilla o cristal	 5+5 varilla o cristal
Estantes Mod.10401 (600 x 550) mm + (ø) 615 mm		 5 varilla o cristal 6 cristal y 1 espejo	 5 varilla o cristal 6 cristal y 1 espejo	 5 varilla o cristal 6 cristal y 1 espejo	 5 varilla o cristal 6 cristal y 1 espejo
Compresor	nº	2	2	2	2
Alimentación	Ph/Volts	2x230	2x230	2x230	2x230
Gas		R290	R290	R290	R290

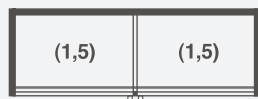

• Para más detalles acabado "GLASSY LINE", ver página 106.

ARMARIOS EXPOSITORES TN Y BT





		Modelo	Temp.(°C)	Pot. (W)	P.V.P. €
	estático	1810 P	+10 / +2	550	7.856
		1810 NT	-15 / -25	1.000	8.765
		1810 NP	(-15 / -25) / (+10 / +2)	800	8.468
	no frost	1810 NFP	+10 / -5	840	8.559
		1810 NFN	+5 / -25	1.100	9.694
		1810 CB	(+5 / -25) / (+10 / -5)	970	9.172



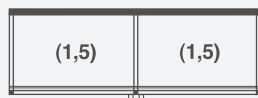

	estático	1820 P	+10 / +2	560	8.113
		1820 NT	-15 / -25	1.200	10.147
		1820 NP	(-15 / -25) / (+10 / +2)	850	9.128
	no frost	1820 NFP	+10 / -5	1.000	9.282
		1820 NFN	+5 / -25	1.360	11.532
		1820 CB	(+5 / -25) / (+10 / -5)	1.180	10.336



	estático	1830 P	+10 / +2	900	8.478
		1830 NT	-15 / -25	1.400	10.897
		1830 NP	(-15 / -25) / (+10 / +2)	1.100	9.615
	no frost	1830 NFP	+10 / -5	1.000	9.331
		1830 NFN	+5 / -25	1.360	12.380
		1830 CB	(+5 / -25) / (+10 / -5)	1.180	10.801



	estático	1840 P	+10 / +2	900	9.111
		1840 NT	-15 / -25	1.500	12.368
		1840 NP	(-15 / -25) / (+10 / +2)	1.200	10.789
	no frost	1840 NFP	+10 / -5	1.000	9.485
		1840 NFN	+5 / -25	1.400	12.637
		1840 CB	(+5 / -25) / (+10 / -5)	1.200	11.047

NOTA: Indicar en el pedido cristales con válvula altimétrica para armarios que deban instalarse a más de 800 mts. sobre el nivel del mar.



Mod. 1830 NT



		P	NT	NP	NFP	NFN	CB
Rango temperatura	°C	+10 / +2	-15 / -25	(-15 /-25) y (+10 /+2)	+10 / -5	+5 / -25	(+5 /-25) y (+10 /-5)
Refrigeración	tipo	estático	estático	estático	ventilado	ventilado	ventilado
Descarche	tipo	auto. eléctrico	manual	manual / auto. eléct.	auto. eléct.	auto. gas caliente	gas cal. / auto.elect.
Ancho	mm	1.780	1.780	1.780	1.780	1.780	1.780
Fondo	mm	640	640	640	640	640	640
Alto	mm	1.860	1.860	1.860	1.910	1.910	1.910
Acabado interior estandar		Lam. plást. blanco	Lam. plást. blanco	Lam. plást. blanco	Lam. plást. blanco	Lam. plást. blanco	Lam. plást. blanco
Acabado exterior estandar Aluminio dorado / plata / Negro							
Estantes	740 x 440 mm	5+5 var. o cristal	6+6 estante evap.	(6 est.evap.)+(5 var. o crist.)	5+5 var. o cristal	5+5 var. o cristal	5+5 var. o cristal
* Puertas	nº	1 o 2 (doble hoja)	1 o 2 (doble hoja)	1 o 2 (doble hoja)	1 o 2 (doble hoja)	1 o 2 (doble hoja)	1 o 2 (doble hoja)
Compresor	nº	2	2	2	2	2	2
Alimentación	Ph/Volts	2x230	2x230	2x230	2x230	2x230	2x230
Gas		R290	R290	R290	R290	R290	R290

* Los módulos [1,5] pueden suministrarse, al mismo precio con puerta de doble hoja.



• Para más detalles acabado "GLASSY LINE", ver página 106.

ARMARIOS EXPOSITORES TN Y BT





	Modelo	Temp.(°C)	Pot. (W)	P.V.P. €
 estático	2010 P	+10 / +2	900	11.041
	2010 NT	-15 / -25	1.350	12.747
	2010 NP	(-15 / -25) / (+10 / +2)	1.180	11.870
 no frost	2010 NFP	+10 / -5	1.300	13.142
	2010 NFN	+5 / -25	1.650	14.941
	2010 CB	(+5 / -25) / (+10 / -5)	1.400	14.051



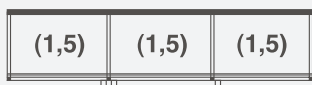

 estático	2020 P	+10 / +2	900	11.938
	2020 NT	-15 / -25	1.800	15.098
	2020 NP	(-15 / -25) / (+10 / +2)	1.480	13.468
 no frost	2020 NFP	+10 / -5	1.400	14.221
	2020 NFN	+5 / -25	2.150	17.725
	2020 CB	(+5 / -25) / (+10 / -5)	1.650	15.926



 estático	2030 P	+10 / +2	1.350	12.313
	2030 NT	-15 / -25	2.100	16.242
	2030 NP	(-15 / -25) / (+10 / +2)	1.850	14.208
 no frost	2030 NFP	+10 / -5	1.650	14.289
	2030 NFN	+5 / -25	2.200	19.047
	2030 CB	(+5 / -25) / (+10 / -5)	1.850	16.618



 estático	2040 P	+10 / +2	1.350	12.522
	2040 NT	-15 / -25	2.250	16.904
	2040 NP	(-15 / -25) / (+10 / +2)	1.950	14.664
 no frost	2040 NFP	+10 / -5	1.550	14.495
	2040 NFN	+5 / -25	2.200	19.750
	2040 CB	(+5 / -25) / (+10 / -5)	1.850	17.113

NOTA: Indicar en el pedido cristales con válvula altimétrica para armarios que deban instalarse a más de 800 mts. sobre el nivel del mar.



TEKNA



Mod. 2040 NFN

	P	NT	NP	NFP	NFN	CB
Rango temperatura	°C +10 / +2	-15 / -25	(-15 / -25) y (+10 / +2)	+10 / -5	+5 / -25	(+5 / -25) y (+10 / -5)
Refrigeración	tipo estático	estático	estático	ventilado	ventilado	ventilado
Descarcho	tipo auto. eléctrico	manual	manual / auto. eléct.	auto. eléct.	auto. gas caliente	gas cal. / auto.elect.
Ancho	mm 2.660	2.660	2.660	2.660	2.660	2.660
Fondo	mm 640	640	640	640	640	640
Alto	mm 1.860	1.860	1.860	1.910	1.910	1.910
Acabado interior estandar	Lam. plást. blanco	Lam. plást. blanco	Lam. plást. blanco	Lam. plást. blanco	Lam. plást. blanco	Lam. plást. blanco
Acabado exterior estandar Aluminio dorado / plata / Negro						
Estantes 740 x 440 mm	5+5 var. o cristal	6+6 estante evap.	(6 est.evap.)+(5 var. o crist.)	5+5 var. o cristal	5+5 var. o cristal	5+5 var. o cristal
* Puertas	nº 1 o 2 (doble hoja)	1 o 2 (doble hoja)	1 o 2 (doble hoja)	1 o 2 (doble hoja)	1 o 2 (doble hoja)	1 o 2 (doble hoja)
Compresor	nº 2	2	2	2	2	2
Alimentación	Ph/Volts 2x230	2x230	2x230	2x230	2x230	2x230
Gas	R290	R290	R290	R290	R290	R290

* Los módulos [1,5] pueden suministrarse, al mismo precio con puerta de doble hoja.

• Para más detalles acabado "GLASSY LINE", ver página 106.

ARMARIOS EXPOSITORES KIT/CARNE



ARMARIOS TEKNA CON KITS EXPOSICIÓN Y MADURACIÓN EN SECO DE CARNE:

Tendrán dobles funciones:

Exposición y maduración en seco (maduración de la carne).

Se le denomina al proceso de reposo al que se somete a la carne para su añejamiento progresivo, en ambientes de temperatura y humedad controladas durante un período prolongado de tiempo.

Al animal tras el sacrificio y posterior limpieza, se le suele dividir en dos mitades (corte longitudinal) o en grandes cortes primarios que luego pasan a una zona refrigerada. Además, para la maduración, solo se seleccionan piezas de gran calidad ya que el proceso requiere de carnes con un gran contenido graso distribuido de modo uniforme.

El efecto fundamental de la maduración en seco es la concentración y la saturación del sabor natural, así como la tenderización de la textura de la carne.

Los armarios de la línea **"Car"** están diseñados para la exposición carne, embutidos, queso, generalmente utilizados en carnicería, restaurantes y supermercados. Están provisto de tubos colgantes para ganchos, estantes de varilla, interior acabado en acero inoxidable, luz led rosa para resaltar el color de la carne. Esta línea está compuesta de 5 modelos.

Gracias a la tecnología Meat Line, compuesto de "KIT TK CAR y KIT TK MADURACIÓN" cualquier armario TEKNA puede ser adaptado con todas las garantías higiénicas, para la exposición o maduración de carne, obteniendo un producto final de la máxima calidad. La solución ideal para restaurantes y carnicerías de lujo o tiendas de comestibles.

Usted elige su modelo de línea "Glassy" y agrega el kit que necesita. En la página **157** de accesorios y opciones encontrará los precios de los kits.

KIT TK CAR : Exposición 2-3 días con humedad fijada en 50%.

- Compuesto de: Termostato digital, sonda, visualización de la humedad y control de velocidad del ventilador. El acabado interior de acero inoxidable, luz led rosa para resaltar el color de la carne y dos estantes de varilla y tubo para gancho carne o como opción 5 estantes de varilla inox.

KIT TK MADURACIÓN: Exposición 3-6 meses con posibilidad de ajuste de humedad del 20% al 80%.

- Compuesto de: Termostato digital "Touch Screen" para el control de la temperatura, la humedad y la velocidad del ventilador, válvula de expansión, lámpara UV para contrarrestar la carga bacteriana. El acabado interior de acero inoxidable, luz led rosa para resaltar el color de la carne y dos estantes de varilla y tubo para gancho carne o como opción 5 estantes de varilla inox.

NOTA: Indicar en el pedido cristales con válvulas altimétrica para armarios que deban instalarse a más de 800 metro sobre el nivel del mar.

Componentes del "Kit TK Maduración"



Termostato Digital "Touch Screen"
Control de T°C, Humedad, Ventilación



Lampara UV colocada dentro del evaporador para contrarrestar la carga bacteriana que se genera en el interior de la vitrina.















Tubo inox para gancho carne



Válvula expansión para control de evaporación.
Evaporador de cataforesis para garantizar una mejor resistencia a la corrosión



ARMARIOS EXPOSITORES CARNE

	Modelo	Temp.(°C)	Pot. (W)	P.V.P. €	
	 no frost	CAR 1-1 LE	+10 / -5	500	5.608
		CAR 1-4 LE	+10 / -5	500	6.010
	 no frost	CAR 2-1 LE	+10 / -5	1.000	7.966
		CAR 2-4 LE	+10 / -5	1.000	8.367
	 no frost	CAR 3-4 LE	+10 / -5	600	6.882
	 no frost	CAR 4-4 LE	+10 / -5	1.200	9.446
	 no frost	CAR 5-4 LE	+10 / -5	1.800	11.397

NOTA: Indicar en el pedido cristales con válvula altimétrica para armarios que deban instalarse a más de 800 mts. sobre el nivel mar.







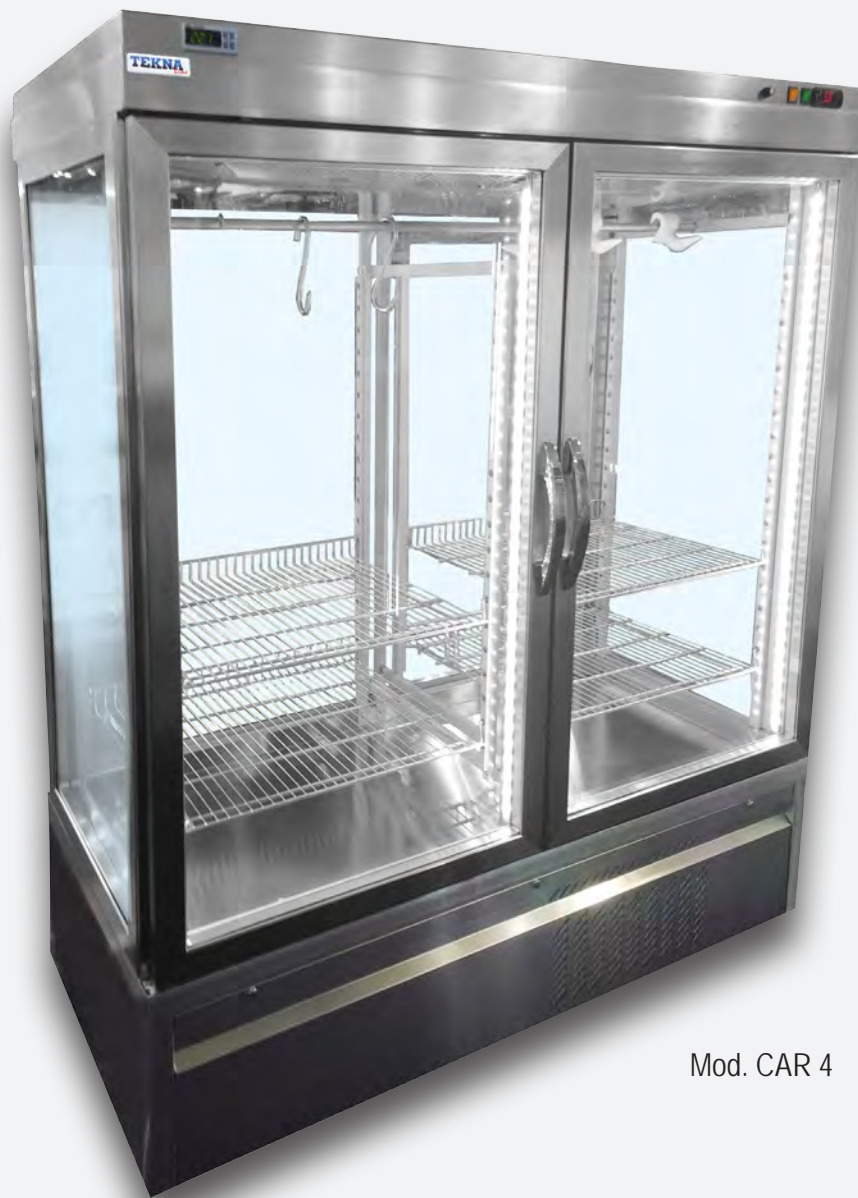





















TEKNA





















Mod. CAR 4

MODELOS "CARNE"	CAR 1	CAR 2	CAR 3	CAR 4	CAR 5
Serie refrigeración	NFP	NFP	NFP	NFP	NFP
Rango temperatura °C	+10 / -5	+10 / -5	+10 / -5	+10 / -5	+10 / -5
Refrigeración tipo	ventilado	ventilado	ventilado	ventilado	ventilado
Descarcho tipo	auto. eléct.	auto. eléct.	auto. eléct.	auto. eléct.	auto. eléct.
Ancho mm	760	1.500	900	1.780	2.500
Fondo mm	760	760	760	760	760
Alto (estándar/con kit maduración) mm	1910 / 1990	1910 / 1990	1910 / 1990	1910 / 1990	1910 / 1990
Acabado interior	Inox / luz led rosa	Inox / luz led rosa	Inox / luz led rosa	Inox / luz led rosa	Inox / luz led rosa
Capacidad Kg	 100 Kg	 200 Kg	 150 Kg	 300 Kg	 800 Kg
Acabado exterior estandar					
Negro mate / Alum. Plata o Dorado					
Barra inox y estantes varilla cromada mm	 600 600 x 560 2 barras + 2 estantes	 1340 600 x 560 2 barras+ 4 estantes	 740 740 x 560 2 barras + 2 estantes	 1620 740 x 560 2 barras+ 4 estantes	 2200 665 x 560 2 barras + 6 estantes
Estantes varilla cr. (dotación opcional) mm	 600 x 560 5 estantes	 600 x 560 5 estantes	 740 x 560 5 estantes	 740 x 560 5 estantes	 665 x 560 5 estantes
Compresor	1	1	1	1	1
Alimentación Ph/Volts	2x230	2x230	2x230	2x230	2x230
Gas	R452	R452	R452	R452	R452

Para más detalles acabado "CAR LINE" y para maduración ver página 128

ARMARIOS EXPOSITORES TN Y BT GRUPO A DISTÁNCIA





		Modelo	Temp.(°C)	Pot. (W)	P.V.P. €
		W1P 1V NFP	+10 / -5	800	4.887
		W1P 1V NFN	+5 / -25	1.500	5.826
		W1P 3V NFP	+10 / -5	1.200	7.068
		W1P 3V NFN	+5 / -25	1.700	9.213
		W1P 4V NFP	+10 / -5	1.200	8.490
		W1P 4V NFN	+5 / -25	1.700	10.750
		W2P 1V NFP	+10 / -5	1.000	8.716
		W2P 1V NFN	+5 / -25	2.000	9.851
		W2P 3V NFP	+10 / -5	1.500	10.721
		W2P 3V NFN	+5 / -25	2.500	13.250
		W2P 4V NFP	+10 / -5	1.500	12.478
		W2P 4V NFN	+5 / -25	2.500	16.329
		W3P 1V NFP	+10 / -5	1.200	11.370
		W3P 1V NFN	+5 / -25	2.500	12.713
		W3P 3V NFP	+10 / -5	1.500	13.868
		W3P 3V NFN	+5 / -25	3.000	16.453
		W3P 4V NFP	+10 / -5	1.500	15.664
		W3P 4V NFN	+5 / -25	3.000	21.253

NOTA: Indicar en el pedido cristales con válvula altimétrica para armarios que deban instalarse a más de 800 mts. sobre el nivel del mar.

La potencia frigorífica indicada es la recomendada para una temperatura de expansión de 10 °C en (Mod. NFP) y 25°C en (Mod. NFN).





Mod. WIDER 2P 1V

Armarios TN/BT (grupo a distancia)		NFP	NFN
Rango temperatura	°C	+10 / -5	+5 / -25
Refrigeración	tipo	ventilado	ventilado
Descarcho	tipo	automático eléctrico	automático gas caliente
Ancho	mod. W1P / W2P / W3P	825 / 1630 / 2435	825 / 1630 / 2435
Fondo	mm	890	890
Alto	mm	2000	2000
Acabado interior estandar		Laminado plást. blanco	Laminado plást. blanco
Acabado exterior estandar			
Aluminio dorado / plata			
Estantes por módulo	665 x 690 mm	5 varilla o 5 cristal (por modulo)	7 varilla o 7 cristal (por modulo)
Grupo a distancia		no incluido	no incluido
Alimentación	Ph/Volts	2x230	2x230

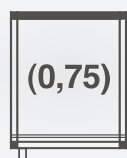

Ver accesorios y opciones en página **156 y 157**.

ARMARIOS EXPOSITORES TN Y BT



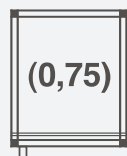

		Modelo	Temp.(°C)	Pot. (W)	P.V.P. €
	estático	EVO 460 P-3LE	+2 / +10	200	4.777
		EVO 460 NT-3LE	-15 / -25	300	5.993
	no frost	EVO 460 NFP-3LE	+10 / -5	200	5.231
		EVO 460 NFN-3LE	+5 / -25	600	6.348



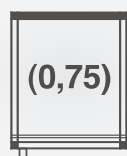

	estático	EVO 460 P-4LE	+2 / +10	200	4.946
		EVO 460 NT-4LE	-15 / -25	300	6.189
	no frost	EVO 460 NFP-4LE	+10 / -5	200	5.439
		EVO 460 NFN-4LE	+5 / -25	600	6.574

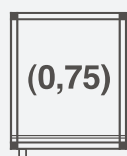

	estático	EVO TOP 460 P-3LE	+2 / +10	100	4.279
		EVO TOP 460 NT-3LE	-15 / -25	200	5.404
	no frost	EVO TOP 460 NFP-3LE	+10 / -5	100	4.703
		EVO TOP 460 NFN-3LE	+5 / -25	500	5.720



	estático	EVO TOP 460 P-4LE	+2 / +10	100	4.456
		EVO TOP 460 NT-4LE	-15 / -25	200	5.551
	no frost	EVO TOP 460 NFP-4LE	+10 / -5	100	4.882
		EVO TOP 460 NFN-4LE	+5 / -25	500	5.929

























NOTA: Indicar en el pedido cristales con válvula altimétrica para armarios que deban instalarse a más de 800 metros sobre el nivel del mar.



Mod. 460



Mod. 460 TOP

MODELO	EVO 460				EVO 460 TOP			
	P	NT	NFP	NFN	P	NT	NFP	NFN
Serie refrigeración	P	NT	NFP	NFN	P	NT	NFP	NFN
Rango temperatura	°C +10 / +2	-15 / -25	+10 / -5	+5 / -25	+10 / +2	-15 / -25	+10 / -5	+5 / -25
Refrigeración	tipo estático	estático	ventilado	ventilado	estático	estático	ventilado	ventilado
Descarcho	tipo auto. eléct.	manual	auto. eléct.	gas caliente	auto. eléct.	manual	auto. eléct.	gas caliente
Ancho	mm 460	460	460	460	460	460	460	460
Fondo	mm 640	640	640	640	640	640	640	640
Alto	mm 1950	1950	1950	1.950	1500	1500	1500	1500
Acabado interior	Inox + luz led	Inox + luz led	Inox + luz led	Inox + luz led	Inox + luz led	Inox + luz led	Inox + luz led	Inox + luz led
Acabado exterior estándar								
Blanco/ Negro / Alum. Plata o Dorado								
Estantes	 300 x 440 mm 5 var. o 5 crist.	 6 est. evap.	 5 var. o 5 crist.	 5 var. o 5 crist.	 3 var. o 3 crist.	 4 est. evap.	 3 var. o 3 crist.	 3 var. o 3 crist.
Compresor	1	1	1	1	1	1	1	1
Alimentación	Ph/Volts 2x230	2x230	2x230	2x230	2x230	2x230	2x230	2x230
Gas	R290	R290	R290	R290	R290	R290	R290	R290

Ver accesorios y opciones en página 156 y 157.

• Para más detalles acabado "EVO LINE" ver en página 108 y 109.

ARMARIOS EXPOSITORES TN Y BT



		Modelo	Temp.(°C)	Pot. (W)	P.V.P. €
estático		EVO 670 P-3LE	+2 / +10	400	5.059
		EVO 670 NT-3LE	-15 / -25	700	6.343
no frost		EVO 670 NFP-3LE	+10 / -5	500	5.544
		EVO 670 NFN-3LE	+5 / -25	800	6.738



estático		EVO 670 P-4LE	+2 / +10	400	5.248
		EVO 670 NT-4LE	-15 / -25	700	6.549
no frost		EVO 670 NFP-4LE	+10 / -5	500	5.757
		EVO 670 NFN-4LE	+5 / -25	800	6.963



estático		EVO TOP 670 P-3LE	+2 / +10	300	4.532
		EVO TOP 670 NT-3LE	-15 / -25	600	5.745
no frost		EVO TOP 670 NFP-3LE	+10 / -5	400	5.025
		EVO TOP 670 NFN-3LE	+5 / -25	600	6.101



estático		EVO TOP 670 P-4LE	+2 / +10	300	4.699
		EVO TOP 670 NT-4LE	-15 / -25	600	5.905
no frost		EVO TOP 670 NFP-4LE	+10 / -5	400	5.192
		EVO TOP 670 NFN-4LE	+5 / -25	600	6.260

















NOTA: Indicar en el pedido cristales con válvula altimétrica para armarios que deban instalarse a más de 800 metros sobre el nivel del mar.



Mod. EVO 670

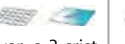











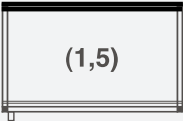

Mod. EVO 670 TOP

MODELO	EVO 670				EVO 670 TOP			
	P	NT	NFP	NFN	P	NT	NFP	NFN
Serie refrigeración	P	NT	NFP	NFN	P	NT	NFP	NFN
Rango temperatura	+10 / +2	-15 / -25	+10 / -5	+5 / -25	+10 / +2	-15 / -25	+10 / -5	+5 / -25
Refrigeración	estático	estático	ventilado	ventilado	estático	estático	ventilado	ventilado
Descarche	auto. eléct.	manual	auto. eléct.	gas caliente	auto. eléct.	manual	auto. eléct.	gas caliente
Ancho	670	670	670	670	670	670	670	670
Fondo	640	640	640	640	640	640	640	640
Alto	1950	1950	1950	1.950	1500	1500	1500	1500
Acabado interior	Inox + luz led	Inox + luz led	Inox + luz led	Inox + luz led	Inox + luz led	Inox + luz led	Inox + luz led	Inox + luz led
Acabado exterior estándar Blanco/ Negro / Alum. Plata o Dorado								
Estantes 510 x 440 mm	 5 var. o 5 crist.	 6 est. evap.	 5 var. o 5 crist.	 5 var. o 5 crist.	 3 var. o 3 crist.	 4 est. evap.	 3 var. o 3 crist.	 3 var. o 3 crist.
Compresor	1	1	1	1	1	1	1	1
Alimentación	Ph/Volts	2x230	2x230	2x230	2x230	2x230	2x230	2x230
Gas		R290	R290	R290	R290	R290	R290	R290

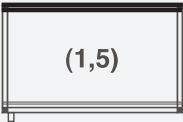
Ver accesorios y opciones en página **156 y 157**.

• Para más detalles acabado "EVO LINE" ver en página **108 y 109**.

ARMARIOS EXPOSITORES TN Y BT

		Modelo	Temp.(°C)	Pot. (W)	P.V.P. €	
		estático	EVO 900 P-3LE	+2 / +10	500	6.309
			EVO 900 NT-3LE	-15 / -25	700	7.871
		no frost	EVO 900 NFP-3LE	+10 / -5	500	6.704
			EVO 900 NFN-3LE	+5 / -25	700	8.366
		estático	EVO 900 P-4LE	+2 / +10	500	6.638
			EVO 900 NT-4LE	-15 / -25	800	8.086
		no frost	EVO 900 NFP-4LE	+10 / -5	500	6.912
			EVO 900 NFN-4LE	+5 / -25	800	8.569
		estático	EVO TOP 900 P-3LE	+2 / +10	400	5.485
			EVO TOP 900 NT-3LE	-15 / -25	600	7.115
		no frost	EVO TOP 900 NFP-3LE	+10 / -5	400	6.056
			EVO TOP 900 NFN-3LE	+5 / -25	500	7.333
		estático	EVO TOP 900 P-4LE	+2 / +10	400	5.671
			EVO TOP 900 NT-4LE	-15 / -25	600	7.264
		no frost	EVO TOP 900 NFP-4LE	+10 / -5	400	6.235
			EVO TOP 900 NFN-4LE	+5 / -25	600	7.480

















NOTA: Indicar en el pedido cristales con válvula altimétrica para armarios que deban instalarse a más de 800 metros sobre el nivel del mar.



Mod. 900



Mod. 900 TOP

MODELO	EVO 900				EVO 900 TOP			
	P	NT	NFP	NFN	P	NT	NFP	NFN
Serie refrigeración	P	NT	NFP	NFN	P	NT	NFP	NFN
Rango temperatura	°C +10 / +2	-15 / -25	+10 / -5	+5 / -25	+10 / +2	-15 / -25	+10 / -5	+5 / -25
Refrigeración	tipo estático	estático	ventilado	ventilado	estático	estático	ventilado	ventilado
Descarche	tipo auto. eléct.	manual	auto. eléct.	gas caliente	auto. eléct.	manual	auto. eléct.	gas caliente
Ancho	mm 900	900	900	900	900	900	900	900
Fondo	mm 640	640	640	640	640	640	640	640
Alto	mm 1950	1950	1950	1.950	1500	1500	1500	1500
Acabado interior	Inox + luz led	Inox + luz led	Inox + luz led	Inox + luz led	Inox + luz led	Inox + luz led	Inox + luz led	Inox + luz led
Acabado exterior estándar Blanco/Negro/Alum.Plata o Dorado								
Estantes 740 x 440 mm	 5 var. o 5 crist.	 6 est. evap.	 5 var. o 5 crist.	 5 var. o 5 crist.	 3 var. o 3 crist.	 6 est. evap.	 3 var. o 3 crist.	 3 var. o 3 crist.
Compresor	1	1	1	1	1	1	1	1
Alimentación Ph/Volts	2x230	2x230	2x230	2x230	2x230	2x230	2x230	2x230
Gas	R290	R290	R290	R290	R290	R290	R290	R290

Ver accesorios y opciones en página 156 y 157.

• Para más detalles acabado "EVO LINE" ver en página 108 y 109.

ARMARIOS EXPOSITORES TN Y BT

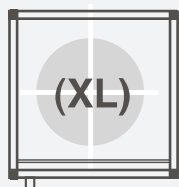

		Modelo	Temp.(°C)	Pot. (W)	P.V.P. €
		EVO 26 P	+2 / +10	300	9.292
		EVO 26 NFP	+10 / -5	400	10.248
		EVO 26 NFN	+5 / -25	500	12.380
		EVO 32 P	+2 / +10	300	11.172
		EVO 32 NFP	+10 / -5	400	12.328
		EVO 32 NFN	+5 / -25	700	14.912

NOTA: Indicar en el pedido cristales con válvula altimétrica para armarios que deban instalarse a más de 800 metros sobre el nivel del mar.















Mod. EVO 26

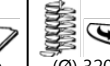
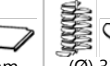

Mod. EVO 32

MODELO	EVO 26			EVO 32		
	P	NFP	NFN	P	NFP	NFN
Serie refrigeración	P	NFP	NFN	P	NFP	NFN
Rango temperatura	+10 / +2	+10 / -5	+5 / -25	+10 / +2	+10 / -5	+5 / -25
Refrigeración	estático	ventilado	ventilado	estático	ventilado	ventilado
Descarche	auto. eléct.	auto. eléct.	gas caliente	auto. eléct.	auto. eléct.	gas caliente
Ancho	760	760	760	900	900	900
Fondo	760	760	760	900	900	900
Alto	1950	1950	1.950	1950	1950	1950
Acabado interior	Inox + luz led	Inox + luz led	Inox + luz led	Inox + luz led	Inox + luz led	Inox + luz led
Acabado exterior estándar Blanco/ Negro / Alum. Plata o Dorado						
Espiral giratoria (26 estantes cristal)	 (Ø) 260 mm	 (Ø) 260 mm	 (Ø) 260 mm	 (Ø) 320 mm	 (Ø) 320 mm	 (Ø) 320 mm
Compresor	1	1	1	1	1	1
Alimentación	2x230	2x230	2x230	2x230	2x230	2x230
Gas	R290	R290	R290	R290	R290	R290

Ver accesorios y opciones en páginas **156 y 157**.

• Para más detalles acabado "EVO LINE" ver en páginas **108 y 109**.

ARMARIOS EXPOSITORES TN Y BT

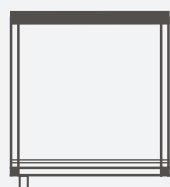

		Modelo	Temp.(°C)	Pot. (W)	P.V.P. €
	estático	EVO 5300 P	+2 / +10	450	6.557
	no frost	EVO 5300 NFP	+10 / -5	500	7.623
EVO 5300 NFN		+5 / -25	680	8.849	

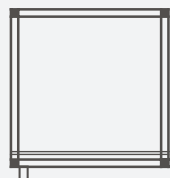

	estático	EVO 5400 P	+2 / +10	450	6.694
	no frost	EVO 5400 NFP	+10 / -5	500	7.731
EVO 5400 NFN		+5 / -25	700	10.042	

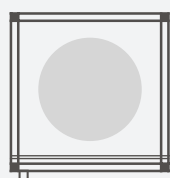













	estático	EVO 5401 P	+2 / +10	500	7.356
	no frost	EVO 5401 NFP	+10 / -5	550	8.334
EVO 5401 NFN		+5 / -25	750	10.466	

NOTA: Indicar en el pedido cristales con válvula altimétrica para armarios que deban instalarse a más de 800 metros sobre el nivel del mar.



Mod. EVO 5400

		P	NFP	NFN
Rango temperatura	°C	+10 / +2	+10 / -5	+5 / -25
Refrigeración	tipo	estático	ventilado	ventilado
Descarhe	tipo	auto. eléct.	auto. eléct.	gas caliente
Ancho	mm	760	760	760
Fondo	mm	760	760	760
Alto	mm	1950	1950	1.950
Acabado interior		Inox + luz led	Inox + luz led	Inox + luz led
Acabado exterior estándar				
Blanco/ Negro / Alum. Plata o Dorado				
Estantes	600 x 560 mm	 5 varilla o 5 cristal	 5 varilla o 5 cristal	 5 varilla o 5 cristal
Estantes Mod. EVO 5401	600 x 560 mm	 5 varilla o 5 cristal	 5 varilla o 5 cristal	 5 varilla o 5 cristal
	(Ø) 496 mm	 6 cristal y 1 espejo	 6 cristal y 1 espejo	 6 cristal y 1 espejo
Compresor		1	1	1
Alimentación	Ph/Volts	2x230	2x230	2x230
Gas		R290	R290	R290

Ver accesorios y opciones en páginas **156 y 157**.

• Para más detalles acabado **"EVO LINE"** ver en páginas **108 y 109**.

ARMARIOS EXPOSITORES TN Y BT

		Modelo	Temp.(°C)	Pot. (W)	P.V.P. €
	estático	EVO 7300 P	+2 / +10	800	7.937
		EVO 7300 NT	-15 / -25	1.200	9.270
	no frost	EVO 7300 NFP	+10 / -5	680	9.045
		EVO 7300 NFN	+5 / -25	1.200	11.640
	estático	EVO 7400 P	+2 / +10	800	7.976
		EVO 7400 NT	-15 / -25	1.200	9.873
	no frost	EVO 7400 NFP	+10 / -5	680	9.155
		EVO 7400 NFN	+5 / -25	1.200	11.650
	estático	EVO 7401 P	+2 / +10	800	8.412
		EVO 7401 NFP	+10 / -5	680	9.746
	no frost	EVO 7401 NFN	+5 / -25	1.200	13.505

NOTA: Indicar en el pedido cristales con válvula altimétrica para armarios que deban instalarse a más de 800 metros sobre el nivel del mar.



TEKNA
EVOI
evolution - evolution



Mod. EVO 7400

		P	NT	NFP	NFN
Rango temperatura	°C	+10 / +2	-15 / -25	+10 / -5	+5 / -25
Refrigeración	tipo	estático	estático	ventilado	ventilado
Descarche	tipo	auto. eléct.	manual	auto. eléct.	gas caliente
Ancho	mm	1.360	1.360	1.360	1.360
Fondo	mm	640	640	640	640
Alto	mm	1950	1950	1950	1950
Acabado interior		Inox + luz led	Inox + luz led	Inox + luz led	Inox + luz led
Acabado exterior estándar Blanco/ Negro / Alum. Plata o Dorado					
Estantes	1150 x 440 mm	 5 varilla o cristal	 6 est. evaporador	 5 varilla o cristal	 5 varilla o cristal
Estantes opcional	510 x 440 mm	 5+5 varilla o cristal	6 est. evaporador	 5+5 varilla o cristal	 5+5 varilla o cristal
Estantes Mod. EVO 7401	510 x 440 mm (Ø) 496 mm	 5 varilla o cristal 6 cristal y 1 espejo	---	 5 varilla o cristal 6 cristal y 1 espejo	 5 varilla o cristal 6 cristal y 1 espejo
Compresor		1	1	1	1
Alimentación	Ph/Volts	2x230	2x230	2x230	2x230
Gas		R290	R290	R290	R290

Ver accesorios y opciones en páginas **156 y 157**.

• Para más detalles acabado "EVO LINE" ver en páginas **108 y 109**.













ARMARIOS EXPOSITORES TN Y BT

		Modelo	Temp.(°C)	Pot. (W)	P.V.P. €	
		estático	EVO 7300 XL P	+2 / +10	800	9.676
		no frost	EVO 7300 XL NFP	+10 / -5	680	11.088
			EVO 7300 XL NFN	+5 / -25	1.200	14.240
		estático	EVO 7400 XL P	+2 / +10	800	9.755
		no frost	EVO 7400 XL NFP	+10 / -5	680	11.198
			EVO 7400 XL NFN	+5 / -25	1.200	14.240
		estático	EVO 7401 XL P	+2 / +10	800	10.292
		no frost	EVO 7401 XL NFP	+10 / -5	680	11.909
			EVO 7401 XL NFN	+5 / -25	1.200	16.539

NOTA: Indicar en el pedido cristales con válvula altimétrica para armarios que deban instalarse a más de 800 metros sobre el nivel del mar.



Mod. 7400 XL

		P	NFP	NFN
Rango temperatura	°C	+10 / +2	+10 / -5	+5 / -25
Refrigeración	tipo	estático	ventilado	ventilado
Descarche	tipo	auto. eléct.	auto. eléct.	gas caliente
Ancho	mm	1.360	1.360	1.360
Fondo	mm	760	760	760
Alto	mm	1950	1950	1.950
Acabado interior		Inox + Luz Led	Inox + Luz Led	Inox + Luz Led
Acabado exterior estándar Blanco/ Negro / Alum. Plata o Dorado				
Estantes	510 x 560 mm	 5+5 varilla o cristal	 5+5 varilla o cristal	 5+5 varilla o cristal
Estantes Mod. EVO 7401	510 x 560 mm (Ø) 496 mm	 5 varilla o cristal  6 cristal y 1 espejo	 5 varilla o cristal  6 cristal y 1 espejo	 5 varilla o cristal  6 cristal y 1 espejo
Compresor		1	1	1
Alimentación	Ph/Volts	2x230	2x230	2x230
Gas		R290	R290	R290

Ver accesorios y opciones en páginas **156 y 157**.

• Para más detalles acabado "EVO LINE" ver en páginas **108 y 109**.

ARMARIOS EXPOSITORES TN Y BT



	Modelo	Temp.(°C)	Pot. (W)	P.V.P. €
estático	EVO 8300 P	+2 / +10	800	8.964
	EVO 8300 NT	-15 / -25	1.500	10.603
	EVO 8300 NP	(-15 / -25) / (+10 / +2)	1.100	10.189
no frost	EVO 8300 NFP	+10 / -5	1.000	10.831
	EVO 8300 NFN	+5 / -25	1.360	13.772
	EVO 8300 CB	(+5 / -25) / (+10 / -5)	1.180	11.699

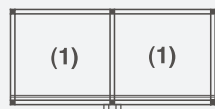

estático	EVO 8400 P	+2 / +10	800	8.947
	EVO 8400 NT	-15 / -25	1.500	10.772
	EVO 8400 NP	(-15 / -25) / (+10 / +2)	1.100	10.635
no frost	EVO 8400 NFP	+10 / -5	1.000	11.020
	EVO 8400 NFN	+5 / -25	1.360	14.049
	EVO 8400 CB	(+5 / -25) / (+10 / -5)	1.180	12.253

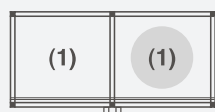

estático	EVO 8401 P	+2 / +10	800	10.368
	EVO 8401 NP	(-15 / -25) / (+10 / +2)	1.100	10.701
no frost	EVO 8401 NFP	+10 / -5	1.000	11.839
	EVO 8401 NFN	+5 / -25	1.360	15.787
	EVO 8401 CB	(+5 / -25) / (+10 / -5)	1.180	13.466

NOTA: Indicar en el pedido cristales con válvula altimétrica para armarios que deban instalarse a más de 800 metros sobre el nivel del mar.



EVOI
Evolution



Mod. 8400

		P	NT	NP	NFP	NFN	CB
Rango temperatura	°C	+10 / +2	-15 / -25	(-15 / -25) y (+10 / +2)	+10 / -5	+5 / -25	(+5 / -25) y (+10 / -5)
Refrigeración	tipo	estático	estático	estático	ventilado	ventilado	ventilado
Descarce	tipo	auto. eléct.	manual	manual / auto. eléct.	auto. eléct.	gas caliente / auto.elect.	gas cal. / auto.elect.
Ancho	mm	1.360	1.360	1.360	1.360	1.360	1.360
Fondo	mm	640	640	640	640	640	640
Alto	mm	1950	1950	1950	1950	1.950	1.950
Acabado interior		Inox + luz led	Inox + luz led	Inox + luz led	Inox + luz led	Inox + luz led	Inox + luz led
Acabado exterior estándar							
Blanco/ Negro / Alum. Plata o Dorado							
Estantes	510 x 440 mm	 5+5 var. o crist.	 6+6 est. evap.	 (6 est. evap.)+(5 var. o crist)	 5+5 var. o crist.	 5+5 var. o crist.	 5+5 var. o crist.
Estantes Mod. EVO 8401	510 x 440 mm	 5 varilla o crist.	---	 6 est. evap.	 5 varilla o crist.	 5 varilla o crist.	 5 varilla o crist.
	(Ø) 496 mm	 6 crist. y 1 espejo		 6 crist. y 1 espejo	 6 crist. y 1 espejo	 6 crist. y 1 espejo	 6 crist. y 1 espejo
Compresor		2	2	2	2	2	2
Alimentación	Ph/Volts	2x230	2x230	2x230	2x230	2x230	2x230
Gas		R290	R290	R290	R290	R290	R290

Ver accesorios y opciones en páginas **156 y 157**.

• Para más detalles acabado "EVO LINE" ver en páginas **108 y 109**.

ARMARIOS EXPOSITORES TN Y BT

		Modelo	Temp.(°C)	Pot. (W)	P.V.P. €
	 estático	EVO 10300 P	+2 / +10	900	11.992
	 no frost	EVO 10300 NFP	+10 / -5	1.000	13.593
		EVO 10300 NFN	+5 / -25	1.360	17.225
		EVO 10300 CB	(+5 / -25) / (+10 / -5)	1.180	15.024
	 estático	EVO 10400 P	+2 / +10	800	12.162
	 no frost	EVO 10400 NFP	+10 / -5	1.000	13.769
		EVO 10400 NFN	+5 / -25	1.400	17.828
		EVO 10400 CB	(+5 / -25) / (+10 / -5)	1.200	16.267
	 estático	EVO 10401 P	+2 / +10	900	13.198
	 no frost	EVO 10401 NFP	+10 / -5	1.000	14.975
		EVO 10401 NFN	+5 / -25	1.400	18.826
		EVO 10401 CB	(+5 / -25) / (+10 / -5)	1.200	17.304

NOTA: Indicar en el pedido cristales con válvula altimétrica para armarios que deban instalarse a más de 800 metros sobre el nivel del mar.



TEKNA
EVO
EVO LINE



Mod. EVO 10400

		P	NFP	NFN	CB
Rango temperatura	°C	+10 / +2	+10 / -5	+5 / -25	(+5 / -25) y (+10 / -5)
Refrigeración	tipo	estático	ventilado	ventilado	ventilado
Descarcho	tipo	auto. eléctrico	auto. eléct.	auto. gas caliente	gas cal. / auto.elect.
Ancho	mm	1.540	1.540	1.540	1.540
Fondo	mm	760	760	760	760
Alto	mm	1.950	1.950	1.950	1.950
Acabado interior		Inox + luz led	Inox + luz led	Inox + luz led	Inox + luz led
Acabado exterior estándar					
Blanco/Negro /Alum.Plata o Dorado					
Estantes	740 x 440 mm	 5+5 varilla o cristal	 5+5 varilla o cristal	 5+5 varilla o cristal	 5+5 varilla o cristal
Estantes Mod.10401	600 x 550 mm	 5 varilla o cristal	 5 varilla o cristal	 5 varilla o cristal	 5 varilla o cristal
	(Ø) 615 mm	 6 cristal y 1 espejo	 6 cristal y 1 espejo	 6 cristal y 1 espejo	 6 cristal y 1 espejo
Compresor	nº	2	2	2	2
Alimentación	Ph/Volts	2x230	2x230	2x230	2x230
Gas		R290	R290	R290	R290

Ver accesorios y opciones en páginas **156 y 157**.

• Para más detalles acabado "EVO LINE" ver en páginas **108 y 109**.

ARMARIOS EXPOSITORES TN Y BT



	Modelo	Temp.(°C)	Pot. (W)	P.V.P. €
 estático	EVO 1330 P	+2 / +10	900	11.461
	EVO 1330 NT	-15 / -25	1.500	14.510
	EVO 1330 NP	(-15 / -25) / (+10 / +2)	1.200	12.772
 no frost	EVO 1330 NFP	+10 / -5	900	13.473
	EVO 1330 NFN	+5 / -25	1.500	17.154
	EVO 1330 CB	(+5 / -25) / (+10 / -5)	1.200	14.993
 estático	EVO 1340 P	+2 / +10	900	11.757
	EVO 1340 NT	-15 / -25	1.500	15.005
	EVO 1340 NP	(-15 / -25) / (+10 / +2)	1.200	13.059
 no frost	EVO 1340 NFP	+10 / -5	900	13.711
	EVO 1340 NFN	+5 / -25	1.500	18.037
	EVO 1340 CB	(+5 / -25) / (+10 / -5)	1.200	15.439
 estático	EVO 1341 P	+2 / +10	900	13.434
	EVO 1341 NP	(-15 / -25) / (+10 / +2)	1.200	14.767
	 no frost	EVO 1341 NFP	+10 / -5	900
EVO 1341 NFN		+5 / -25	1.500	20.669
EVO 1341 CB		(+5 / -25) / (+10 / -5)	1.200	17.747

NOTA: Indicar en el pedido cristales con válvula altimétrica para armarios que deban instalarse a más de 800 metros sobre el nivel del mar.



TEKNA
EVO
evolution



Mod. EVO 1330





		P	NT	NP	NFP	NFN	CB
Rango temperatura	°C	+10 / +2	-15 / -25	(-15 /-25) y (+10 /+2)	+10 / -5	+5 / -25	(+5 /-25) y (+10 /-5)
Refrigeración	tipo	estático	estático	estático	ventilado	ventilado	ventilado
Descarcho	tipo	auto. eléctrico	manual	manual / auto. eléct.	auto. eléct.	auto. gas caliente	gas cal. / auto.elect.
Ancho	mm	1590	1590	1590	1590	1590	1590
Fondo	mm	640	640	640	640	640	640
Alto		1950	1950	1950	1950	1950	1950
Acabado interior		Inox + luz led	Inox + luz led	Inox + luz led	Inox + luz led	Inox + luz led	Inox + luz led
Acabado exterior estandar							
Blanco/ Negro/Alum. Plata o Dorado							
Estantes (740 x 440) + (510 x 440) mm		5+5 varilla o crist.	6+6 estan.evap.	(6 evap.)+(5 var. o crist.)	5+5 varilla o crist.	5+5 varilla o crist.	5+5 varilla o crist.
Estantes Mod.1341 740 x 440 mm (Ø) 496 mm		5 varilla o cristal 6 cristal y 1 esp.	---	6 estantes evap. 6 cristal y 1 espejo	5 varilla o cristal 6 cristal y 1 esp.	5 varilla o cristal 6 cristal y 1 esp.	5 varilla o cristal 6 cristal y 1 esp.
Compresor	nº	2	2	2	2	2	2
Alimentación	Ph/Volts	2x230	2x230	2x230	2x230	2x230	2x230
Gas		R290	R290	R290	R290	R290	R290

Ver accesorios y opciones en páginas **156 y 157**.

• Para más detalles acabado "EVO LINE" ver en páginas **108 y 109**.

ARMARIOS EXPOSITORES TN Y BT















	Modelo	Temp.(°C)	Pot. (W)	P.V.P. €
 estático	EVO 1830 P	+2 / +10	900	11.223
	EVO 1830 NT	-15 / -25	1.400	14.637
	EVO 1830 NP	(-15 / -25) / (+10 / +2)	1.100	12.870
 no frost	EVO 1830 NFP	+10 / -5	1.000	12.497
	EVO 1830 NFN	+5 / -25	1.360	16.642
	EVO 1830 CB	(+5 / -25) / (+10 / -5)	1.180	14.510
 estático	EVO 1840 P	+2 / +10	900	12.497
	EVO 1840 NT	-15 / -25	1.500	16.642
	EVO 1840 NP	(-15 / -25) / (+10 / +2)	1.200	14.510
 no frost	EVO 1840 NFP	+10 / -5	1.000	12.662
	EVO 1840 NFN	+5 / -25	1.400	17.049
	EVO 1840 CB	(+5 / -25) / (+10 / -5)	1.200	14.836

NOTA: Indicar en el pedido cristales con válvula altimétrica para armarios que deban instalarse a más de 800 metros sobre el nivel del mar.













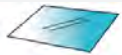



Mod. EVO 1840

		P	NT	NP	NFP	NFN	CB
Rango temperatura	°C	+10 / +2	-15 / -25	(-15 /-25) y (+10 /+2)	+10 / -5	+5 / -25	(+5 /-25) y (+10
Refrigeración	tipo	estático	estático	estático	ventilado	ventilado	ventilado
Descarche	tipo	auto. eléctrico	manual	manual / auto. eléct.	auto. eléct.	auto. gas caliente	gas cal. / auto.elect.
Ancho	mm	1820	1820	1820	1820	1820	1820
Fondo	mm	640	640	640	640	640	640
Alto estandar / lexsus		1.950	1.950	1.950	1.950	1.950	1.950
Acabado interior estandar		Inox + Luz Led	Inox + Luz Led	Inox + Luz Led	Inox + Luz Led	Inox + Luz Led	Inox + Luz Led
Acabado exterior estandar Blanco/Negro /Alum.Plata o Dorado							
Estantes 740 x 440 mm		 5+5 varilla o crist.	 6+6 estan.evap.	 (6 est.evap.)+(5 var. o crist.)	 5+5 varilla o crist.	 5+5 varilla o crist.	 5+5 varilla o crist.
Compresor	nº	2	2	2	2	2	2
Alimentación	Ph/Volts	2x230	2x230	2x230	2x230	2x230	2x230
Gas		R290	R290	R290	R290	R290	R290















Ver accesorios y opciones en páginas **156 y 157**.

• Para más detalles acabado **"EVO LINE"** ver en páginas **108 y 109**.

TEKNA ACCESORIOS Y OPCIONES

			P.V.P. €
	Estante	M 0,75	120
	cristal / varilla cromada	M 1	120
		M 1,5 / XL	159
	Estante	M 1	184
	varilla inox	M 1,5 / XL	217
		M 2	327
	Tubo inox	M 1	385
	para gancho carne	M 1,5	544
		M 2	721
	Cerradura	Unidad	375
	Bisagra autocierre	Unidad	176
	Acabado interior inox espejo - mate	Por puerta	375
	Luz Led (glassy)	120 cm	235
	Luz Led (wider)	150 cm	255
	Acabado blanco	M 0,75	718
		M 1	718
		M 1,5 / XL	718
	Acabado blanco / negro	Wider 1P	733
		Wider 2P	1.466
		Wider 3P	2.201
	Estantes madera	M 1	321
		M 1,5	472
		M 2	679
	Acabado color RAL	M 0,75	2.103
		M 1/1,5/2	2.605
		M 2,5/3/3,5/4/4,5	3.395
	Acabado cromado /satinado / negro opaco (RAL 9004)	Por puerta	681
	Especial pescado		
	interior y estantes inox evaporador tratado anticorrosivo	Módulo 1P Módulo 2P	897 1.297
	Acabado "EVO" cromado efecto "espejo" en perfiles y zocalo (color plata en puerta "serigrafía y marco")	Por módulo	1.591



			P.V.P. €
	Versión chocolate (15°/18°,H35% / 55%)	Por módulo NFP	811
	Estante R26 o R32		98
	Voltaje especial	115V / 60Hz 220V / 60Hz	613 346
	Alarma puerta abierta	Unidad	267
	Regulador velocidad ventilador	Por módulo	375
	Valvula de expansión	Por módulo	473
	Visualizador de HR	Unidad	1.245
	Kit TK Car	Módulo 1 Módulo 1,5 Módulo 2	1.294 1.458 1.645
	Kit TK Maduración	Por módulo NFP	2.784
	Compresor tropicalizado	Unidad	620
	Unidad condensadora a distancia	Por compresor	779
	Condensación por agua	Por compresor	1.453
	Suplemento lateral ciego EVO	Unidad	544
	Iluminación (RGB) base EVO	Unidad	564

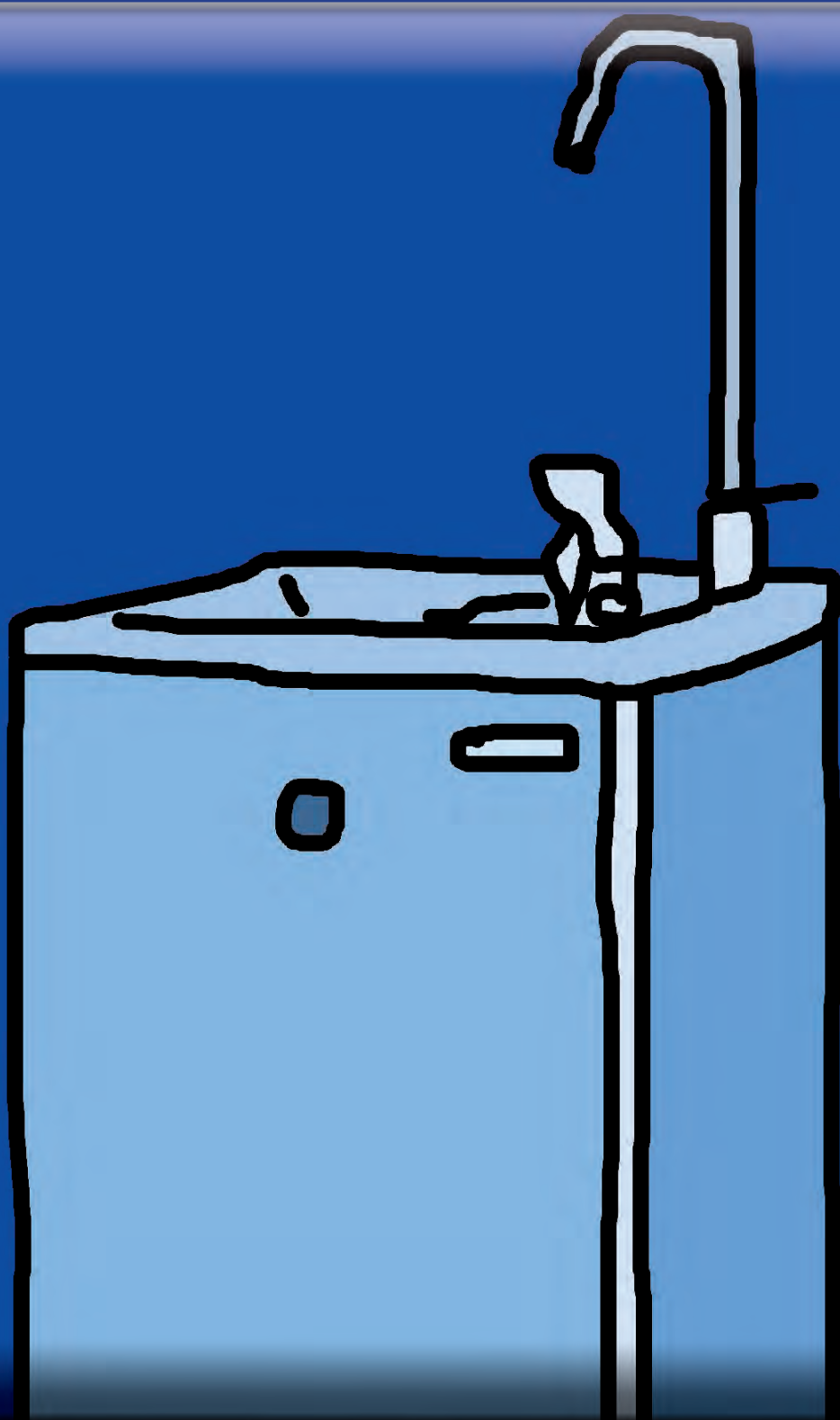



FUENTES DE AGUA



FUENTES AGUA

CARACTERÍSTICAS TÉCNICAS

Modelo		RIVER 20 IBC G62/G61	RIVER 30 IBC G62/G61	RIVER 55 IBC G62/G61
Ancho	mm	325	325	325
Fondo	mm	340	340	340
Alto	mm	960	960	960
Producción agua fría	Lts./h.	20	30	55
Temperatura salida agua	°C	+8 / +12	+8 / +12	+8 / +12
Alimentación	Ph/Volts/Hz	2 x 230 / 50	2 x 230 / 50	2 x 230 / 50
Potencia	W	160	180	250
P.V.P. mod. Inox	€	1.189	1.317	1.481

Modelo		RIVER 30 IBC G63/G61	RIVER 55 IBC G63/G61
Ancho	mm	325	325
Fondo	mm	340	340
Alto	mm	960	960
Producción agua fría	Lts./h.	30	55
Temperatura salida agua	°C	+8 / +12	+8 / +12
Alimentación	Ph/Volts/Hz	2 x 230 / 50	2 x 230 / 50
Potencia	W	180	250
P.V.P. mod. Estándar	€	1.226	-
P.V.P. mod. Inox	€	1.317	1.481

NOTA: Las condiciones de las producciones indicadas son: temperatura ambiente + 25°C y temperatura del agua +20°C.

Accesorios	P.V.P. €
Filtro completo QL3+4C	215
Cartucho filtro 4C	120



Estándar: plancha plastificada C8.



Filtro completo QL3+4C.



Predisposición filtro QL3+4C.



COSMETAL
REFRIGERATING WATER DISPENSERS



Mod. RIVER 55 IBC G63/G61



Mod. RIVER 20 IBC G62/G61

RIVER:

- River: fuente de agua que se conecta a la red de agua y que garantiza una calidad constante y duradera con muy poco mantenimiento. Ideales, para puntos de descanso, salas de espera, centros comerciales, escuelas, gimnasios, etc.
- Carrocería en acero inoxidable o plancha plastificada color C8.
- Fácil conexión a la red y con conexión para desagüe.
- Los modelos (G62/G61), se suministran con surtidor pulsado a mano y llenador de vasos cuello cisne.
- Los modelos (G63/G61), se suministran con surtidor pulsado a pedal y llenador de vasos cuello cisne.
- El sistema frigorífico es mediante banco de hielo sellado y prellenado para ofrecer mayores prestaciones. El banco de hielo es una innovación tecnológica, desarrollada por el laboratorio de I+D de Cosmetal, que asocia las prestaciones a la higiene y la sencillez de gestión.
- Condensación ventilada en todas las fuentes excepto el modelo RIVER 20 IBC G62/G61 que es estática.
- Las fuentes están predispuestas para instalar fácilmente un filtro completo mod. QL3-4C. Filtros que eliminan todas las impurezas presentes en el agua, así como posibles olores y sabores desagradables.
- Todas las fuentes pueden ser suministradas con filtros completos, ver accesorios.



Sistema refrigeración banco de hielo.



Mod. G62/G61.



Mod. G63/G61.

FUENTES AGUA

CARACTERÍSTICAS TÉCNICAS

Modelo		PANTAREI 20
Ancho	mm	311
Fondo	mm	307
Alto	mm	1.237
Producción agua fría	Lts./h.	20
Temperatura salida agua	°C	+5 / +12
Termostato regulable		si
Refrigeración	Tipo	BDC
Gas Refrigerante	Tipo	R290
Alimentación	Ph/Volts/Hz	2 x 230 / 50
Potencia	W	185
P.V.P. mod. Inox	€	1.135

NOTA: Las condiciones de las producciones indicadas son: temperatura ambiente + 25°C y temperatura entrada del agua +20°C.

Accesorios	P.V.P.€
Filtro completo QL3+4C	215
Cartucho filtro 4C	120





Mod. PANTAREI 20

PANTAREI



Fuente de agua que se conecta a la red de agua y que garantiza una calidad constante y duradera con muy poco mantenimiento. Ideales, para puntos de descanso, salas de espera, centros comerciales, escuelas, gimnasios. etc.

- Carrocería en acero inoxidable
- Fácil conexión a la red y con conexión para desagüe.
- Con termostato para la regulación de la temperatura.
- Se suministran con surtidor pulsado a mano y llenador de vasos cuello cisne.
- Sistema frigorífico "BDC". Tecnología higiénica de refrigeración directa de gran capacidad.

- Condensación ventilada.
- Las fuentes están predisuestas para instalar fácilmente un filtro completo mod. QL3-4C. Filtros que eliminan todas las impurezas presentes en el agua, así como posibles olores y sabores desagradables.
- Todas las fuentes pueden ser suministradas con filtros completos, ver accesorios.

NOTA: Las condiciones de las producciones indicadas son: temperatura ambiente + 25°C y temperatura del agua +20°C.



Pulsador a mano y llenador cuello de cisne.



Sistema refrigeración: "BDC".

FUENTES AGUA

CARACTERÍSTICAS TÉCNICAS

Modelo

		DUO 15
Ancho (Box)	mm	240
Fondo (Box)	mm	455
Alto (Box)	mm	420
Ancho (Grifo)	mm	140
Fondo (Grifo)	mm	140
Alto (Grifo)	mm	574
Producción agua fría	Lts./h.	15
Temperatura salida agua	°C	+5 / +12
Termostato regulable		si
Refrigeración	Tipo	BDC
Gas Refrigerante	Tipo	R600
Alimentación	Ph/Volts/Hz	2 x 230 / 50
Potencia	W	190
P.V.P. mod. Inox	€	1.466

NOTA: Las condiciones de las producciones indicadas son: temperatura ambiente + 25°C y temperatura entrada del agua +20°C.

Accesorios

	P.V.P.€
Filtro completo QL3+4C	215
Cartucho filtro 4C	120





Mod. DUO 15

DUO



Es la solución perfecta por falta de espacio, fácil de instalar y diseñado para integrarse perfectamente debajo del mostrador, en mobiliario de la oficina, debajo del fregadero de cocina, etc. Diseñado para situaciones de uso moderado de agua fría o temperatura ambiente.

- Panel de mando claro e intuitivos, muy fácil de usar.
- Fácil instalación y conexión a la red.
- Con termostato para la regulación de la temperatura.
- Sistema frigorífico "BDC". Tecnología higiénica de refrigeración directa de gran capacidad.
- Todas las fuentes pueden ser suministradas con filtros completos (QL3-4C) que eliminan todas las impurezas presentes en el agua, así como posibles olores y sabores desagradables, (ver accesorios).



BOX DUO.



Sistema refrigeración: "BDC".



Pulsador tipo Led.

FUENTES AGUA

CARACTERÍSTICAS TÉCNICAS

Modelo		PICCOLA 15	PICCOLA HOT 15
Ancho	mm	240	240
Fondo	mm	451	451
Alto	mm	425	425
Producción agua fría	Lts./h.	15	15
Producción agua caliente	Lts./h.	-	8
Capacidad caldera agua caliente	Lts.	-	1
Temperatura salida agua fría	°C	+5 / +12	+5 / +12
Temperatura máxima salida agua caliente	°C	-	+82
Termostato regulable		si	si
Refrigeración	Tipo	BDC	BDC
Gas Refrigerante	Tipo	R600a	R600a
Alimentación	Ph/Volts/Hz	2 x 230 / 50	2 x 230 / 50
Potencia	W	190	810
P.V.P.	€	1.039	1.338

NOTA: Las condiciones de las producciones indicadas son: temperatura ambiente + 25°C y temperatura entrada del agua +20°C.

Accesorios	P.V.P. €
Filtro completo QL3+4C	215
Cartucho filtro 4C	120
Boquilla plata (antibacteriana) / por grifo / (tiene x 1 grifo)	42



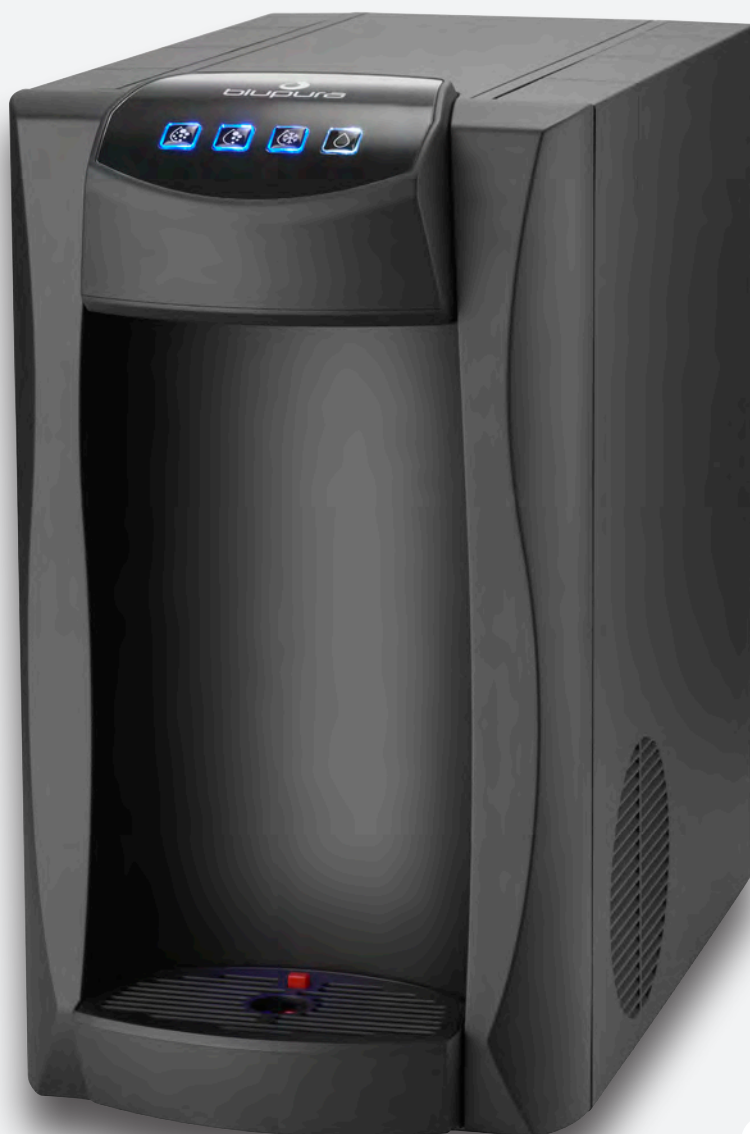
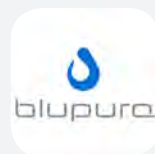

Mod. PICCOLA 15

Piccola

15
lt/h

Gas
R600

BDC

Atractiva e increíblemente compacta en sus dimensiones. Piccola destaca por su versatilidad, tanto estética como términos funcionales. Se adapta perfectamente a cualquier entorno.

El modelo Piccola Hot dispensa agua caliente hasta 85°C, perfecta para elaboración de té e infusiones. Pulsadores para la erogación tipo led, con alarma en caso de la ausencia de agua, desbordamiento o mal funcionamiento de la caldera.

- Con termostato para la regulación de la temperatura.
- Fácil conexión a la red.
- Sistema frigorífico "BDC". Tecnología higiénica de refrigeración directa de gran capacidad.
- Todas las fuentes pueden ser suministradas con filtros completos (QL3-4C) que eliminan todas las impurezas presentes en el agua, así como posibles olores y sabores desagradables, - boquilla con tratamiento de plata (antibacteriana) etc. (ver accesorios).



Pulsadores tipo led.



Sistema refrigeración: "BDC".



FUENTES AGUA

CARACTERÍSTICAS TÉCNICAS

Modelo		ROCK 30	ROCK 45
Ancho	mm	261	318
Fondo	mm	498	498
Alto	mm	420	472
Producción agua fría	Lts./h.	30	45
Temperatura salida agua	°C	+5 / +12	+5 / +12
Termostato regulable		si	si
Refrigeración	Tipo	Dry Cooling	Dry Cooling
Gas refrigerante	Tipo	R290	R290
Alimentación	Ph/Volts/Hz	2 x 230 / 50	2 x 230 / 50
Potencia	W	300	385
P.V.P.	€	1.635	1.954

NOTA: Las condiciones de las producciones indicadas son: temperatura ambiente + 25°C y temperatura entrada del agua +20°C.

Accesorios

	P.V.P. €
Filtro completo QL3+4C	215
Cartucho filtro 4C	120
Boquilla plata (antibacteriana) / por grifo / (tiene x 1 grifo)	42





Mod. ROCK 30

ROCK

30 lt/h	45 lt/h				
		Gas R290	Dry Cooling	Inox Touch	Energy Saving

Fuentes con un diseño sólido, simple y compacto de curvas suaves. Ofrecen siempre un alto rendimiento y son la solución definitiva perfecta para cualquier entorno de uso moderado tanto para el sector doméstico como para la restaurantes, bares, cafeterías, oficinas y pequeños negocios dedicados a la degustación.

- Fabricado en acero inoxidable cepillado, curvas suaves y un elegante cabezal dispensador de ABS.
- Sistema frigorífico "Dry Cooling", es una innovadora tecnología de enfriamiento directo con serpentines de agua (acero inoxidable) y bobinas de gas refrigerante (cobre) alojadas en un solo molde de aluminio. Es un sistema de enfriamiento en seco compacto que garantiza un rendimiento profesional.
- Pulsadores inox robustos con iluminación led y con funciones de alerta indicadoras del estado del dispensador.
- Compresor eficiente y silencioso.
- Todas las fuentes pueden ser suministradas con filtros completos (QL3-4C) que eliminan todas las impurezas presentes en el agua, así como posibles olores y sabores desagradables, - boquilla con tratamiento de plata (antibacteriana), etc. (ver accesorios).



Dispensador iluminado.



< Refrigeración "Dry Cooling".



Elegante cabezal ABS.

FUENTES AGUA

CARACTERÍSTICAS TÉCNICAS

Modelo	REBEL	30	30 FIZZ	SUPER HOT 30	SUPER HOT 30 FIZZ
Ancho	mm	264	264	264	264
Fondo	mm	576	576	576	576
Alto	mm	430	430	430	430
Producción agua fría	Lts./h.	30	30	30	30
Producción agua caliente	Lts./h.	-	-	8	8
Capacidad caldera agua caliente	Lts.	-	-	1	1
Temperatura salida agua fría	°C	+5 / +12	+5 / +12	+5 / +12	+5 / +12
Temperatura máxima salida agua caliente	°C	-	-	+98	+98
Bomba de carbonatación profesional	Tipo	-	membrana	-	membrana
Refrigeración	Tipo	Banco de hielo	Banco de hielo	Banco de hielo	Banco de hielo
Refrigerante	Tipo	R290	R290	R290	R290
Alimentación	Ph/Volts/Hz	2 x 230 / 50	3 x 230 / 50	2 x 230 / 50	2 x 230 / 50
Potencia	W	320	320	1.320	1.320
P.V.P.	€	1.306	1.855	2.037	2.593

NOTA: Las condiciones de las producciones indicadas son: temperatura ambiente + 25°C y temperatura entrada del agua +20°C.

Accesorios

	P.V.P. €
Filtro completo QL3+4C (externo)	215
Cartucho filtro 4C (externo)	120
Filtro Bultron Micro 7K (interno) + Cabezal Micro-in (*)	103
Filtro Blutron Micro 7K	54
Depósito 5L (con alarma de reabastecimiento)	257
Botella (0,6 kg) gas (CO2) (no recargable)	44
Reductor presión (CO2) 1-manometro (botellas no recargables)	96
Boquilla plata (antibacteriana) / por grifo / (tiene x 1 grifo)	42
UV Led Out (4w) (bactericida) / por grifo / "instalado de fábrica"	277

(*) Cabezal "Micro-in" especial para montaje interior de la fuente.

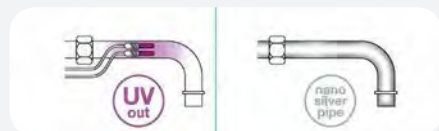

Botella CO2 no recargable.

Reductor Botella CO2



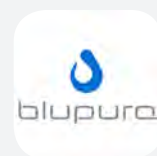

Mod.REBEL 30



Su diseño contemporáneo, elegante de color negro y apariencia rebelde “poco convencional” hace que se adapte a cualquier ambiente. Potencia, funcionalidad, rendimiento y tamaño reducido para uso moderado ideal para pequeños restaurantes, bares, cafeterías, negocios dedicados a la degustación, oficinas, etc. Llena de energía para servir un vaso o una botella de agua fría con gas, agua sin gas e incluso agua caliente a temperatura perfecta para una infusión.

- Fabricadas en piezas de plástico ABS y chapa galvanizada pintada de negro.
- Refrigeración por “Banco de Hielo”, tecnología de refrigeración profesional de más alta gama, para ofrecer máximas prestaciones y alta fiabilidad. Garantiza el suministro de gran volumen.
- Carbonatador profesional en acero inoxidable que permite una excelente calidad del agua con gas, para la versión Fizz.
- Agua caliente siempre está disponible hasta 98° (versión SUPER HOT).
- Sólo cuatro botones retroiluminados para los cuatro tipos de agua listos para ser dosificados, y fácilmente reconocibles de un vistazo.
- Diseño compacto en cuyo interior hay espacio para un filtro Bultron 7K y una bombona de CO2 desechable en la versión Fizz.
- Tecnología UV Led Out. (opcional). La lámpara UV bactericida instalada en cada uno de los grifos ofrece una protección completa contra la proliferación bacteriana, garantizando un agua segura y de alta calidad.
- Todas las fuentes pueden ser suministradas con filtros externos completos (QL3-4C) o internos, que eliminan todas las impurezas presentes en el agua, así como posibles olores y sabores desagradables, depósito 5l con alarma de reabastecimiento, boquilla con tratamiento de plata (antibacteriana), UV Led Out, reductor de presión y botellas de gas CO2 (0,6 kg) NO RECARGABLES para la versión Fizz. (ver accesorios y opciones).

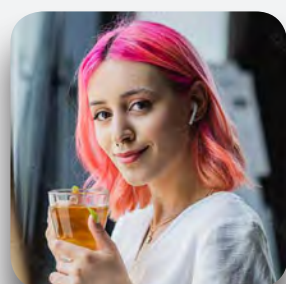

Ideal Infusiones.



Botones retroiluminados.



Banco de hielo.



Filtro 7K+ Botella CO2 (0,6kg).

FUENTES AGUA

CARACTERÍSTICAS TÉCNICAS

Modelo		BLUSODA 30	BLUSODA HOT 30	BLUSODA 45	BLUSODA HOT 45
Ancho	mm	261	261	318	318
Fondo	mm	499	499	499	499
Alto	mm	418	418	470	470
Producción agua fría	Lts./h.	30	30	45	45
Producción agua caliente	Lts./h.	-	8	-	8
Capacidad caldera agua caliente	Lts.	-	1	-	1
Temperatura salida agua fría	°C	+5 / +12	+5 / +12	+5 / +12	+5 / +12
Temperatura máxima salida agua caliente	°C	-	82	-	82
Termostato regulable		si	si	si	si
Refrigeración	Tipo	Dry Cooling	Dry Cooling	Dry Cooling	Dry Cooling
Refrigerante	Tipo	R290	R290	R290	R290
Alimentación	Ph/Volts/Hz	2 x 230 / 50	2 x 230 / 50	2 x 230 / 50	2 x 230 / 50
Potencia	W	230	810	300	820
P.V.P.	€	1.385	1.804	1.787	2.199

NOTA: Las condiciones de las producciones indicadas son: temperatura ambiente + 25°C y temperatura entrada del agua +20°C.

Accesorios

	P.V.P. €
Filtro completo QL3+4C	215
Cartucho filtro 4C	120
Deposito 5L (con alarma de reabastecimiento)	257
Bandeja adaptable taza / vaso	255
Boquilla plata (antibacteriana) / por grifo / (tiene x 1 grifo)	42



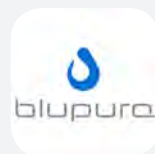

Mod. BLUSODA 30



Diseño compacto, potente y fabricado enteramente en acero inoxidable. El dispensador Blusoda es el de menor tamaño de los dispensadores Blupura. Ofrece un rendimiento profesional, perfecto para uso moderado ideal para pequeños restaurantes, cafeterías, bares, negocios dedicados a la degustación, oficinas y el hogar. Suministra agua totalmente fría, agua a temperatura ambiente y agua caliente (versión HOT) ideal para la preparación de infusiones.

- Carrocería en acero inoxidable.
- Con termostato para la regulación de la temperatura.
- Sistema frigorífico "Dry Cooling", es una innovadora tecnología de enfriamiento directo con serpentines de agua (acero inoxidable) y bobinas de gas refrigerante (cobre) alojadas en un solo molde de aluminio. Es un sistema de enfriamiento en seco compacto que garantiza un rendimiento profesional.
- Pulsadores dispensadores Inox y LED que sirven como alarmas indicadoras del estado del dispensador en tiempo real.
- En la versión HOT, los botones LED también proporcionan advertencias de seguridad del estado de la caldera. Un dispositivo de seguridad que previene accidentes de quemaduras por erogación de agua caliente.
- También disponible en versión FIZZ (agua con gas). Consultar precios.
- Todas las fuentes pueden ser suministradas con filtros completos (QL3+4C), - depósito de 5l con alarma de reabastecimiento, - bandeja de recogida que se adapta a la altura del vaso, - boquilla con tratamiento de plata (antibacteriana), etc. (ver accesorios).



Pulsador Inox-Led.

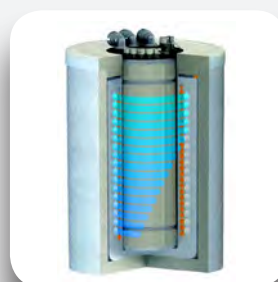

Dry Cooling.



Bandeja regulable.

FUENTES AGUA

CARACTERÍSTICAS TÉCNICAS

Modelo		BLUGLASS 30	BLUGLASS 30 FIZZ	BLUGLASS 30 HOT
Ancho	mm	299	299	299
Fondo	mm	493	493	493
Alto	mm	435	435	435
Producción agua fría	Lts./h.	30	30	30
Producción agua caliente	Lts./h.	-	-	8
Capacidad caldera agua caliente		-	-	1
Temperatura salida agua	°C	+5 / +12	+5 / +12	+5 / +12
Temperatura salida agua caliente	°C	-	-	82
Bomba de carbonatación profesional	Tipo	-	membrana	-
Termostato regulable		si	si	si
Refrigeración	Tipo	Dry Cooling	Dry Cooling	Dry Cooling
Gas refrigerante	Tipo	R290	R290	R290
Alimentación	Ph/Volts/Hz	2 x 230 / 50	2 x 230 / 50	2 x 230 / 50
Potencia	W	230	230	720
P.V.P.	€	1.885	2.473	2.490

NOTA: Las condiciones de las producciones indicadas son: temperatura ambiente + 25°C y temperatura entrada del agua +20°C.

Accesorios	P.V.P. €
Filtro completo QL3+4C (externo)	215
Cartucho filtro 4C (externo)	120
Botella (0,6 kg) gas CO2 (no recargable)	44
Reductor presión (CO2) 1-manometro (botellas no recargables)	96
Reductor presión (CO2) 2-manometros (bombonas recargables)	159
Boquilla plata (antibacteriana) / por grifo / (tiene x 1 grifo)	42
UV Led Out (4w) (bactericida) / por grifo / "instalado de fábrica"	277



Reductor Botella CO2

Botella CO2 no recargable.

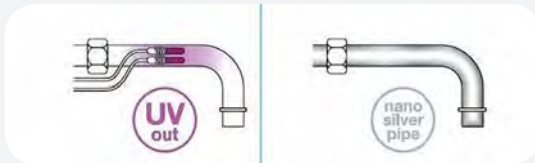

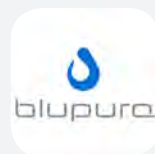

Mod.BLUGLASS 30



Bluglass 30 Es sinónimo a elegancia, funcionalidad, gran rendimiento y tecnología. Fuente de alta calidad, compacta, potente y maravillosamente elegante. Es el modelo perfecto para suministrar abundante agua de alta calidad, ideal para restaurantes, bares, cafeterías, negocios dedicados a la degustación, oficina, hogar, etc. Es la línea de fuente de agua de mostrador que marca nuevos objetivos de alta tecnología y diseño. La elección perfecta y muy elegante en cualquier entorno añadiendo un toque de estilo y sofisticación.

- Fabricado en resistente acero inoxidable y vidrio templado.
- Equipado con un carbonatador profesional, ofrece un rendimiento muy satisfactorio la versión Fizz.
- Botones inox retroiluminados
- 2 opciones de suministro: agua fría sin gas y agua fría con gas o agua fría sin gas y agua a temperatura ambiente.
- Sistema frigorífico "Dry Cooling es una innovadora tecnología de enfriamiento directo con serpentines de agua (acero inoxidable) y bobinas de gas refrigerante (cobre) alojadas en un solo molde de aluminio. Garantiza un gran rendimiento profesional.
- Tecnología UV Led Out. (opcional). La lámpara UV bactericida instalada en cada uno de los grifos ofrece una protección completa contra la proliferación bacteriana, garantizando un agua segura y de alta calidad
- Todas las fuentes pueden ser suministradas con filtros completos (QL3+4C), - boquilla con tratamiento de plata: antibacteriana, - UV Led out (bactericida) - reductor de presión y botellas de gas CO2 (0,6 kg) NO RECARGABLES para la versión Fizz. (ver accesorios y opciones).

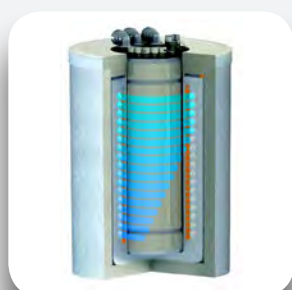

Dry Cooling.

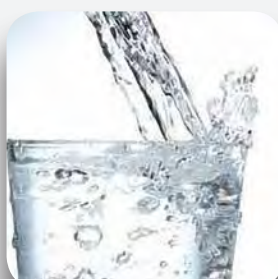

Panel Botones Inox.

FUENTES AGUA

CARACTERÍSTICAS TÉCNICAS

Modelo	BLUBAR	BEER TAP 30	BEER TAP 60	BEER TAP 80	BEER TAP 150
Ancho	mm	318	318	360	460
Fondo	mm	537	537	565	606
Alto	mm	567	567	567	617
Producción agua fría	Lts./h.	30	60	80	150
Temperatura salida agua	°C	+5 / +12	+5 / +12	+5 / +12	+5 / +12
Bomba de carbonatación profesional	Tipo	-	-	-	-
Termostato		si	si	si	si
Refrigeración	Tipo	Dry Cooling	Banco de hielo	Banco de hielo	Banco de hielo (2 x serpentín)
Capacidad banco hielo	Lts	-	7	14	18
Refrigerante	Tipo	R290	R290	R290	R290
Alimentación	Ph/Volts/Hz	2 x 230 / 50	2 x 230 / 50	2 x 230 / 50	2 x 230 / 50
Potencia	W	230	276	530	875
P.V.P.	€	1.593	2.147	2.571	3.150

Modelo	BLUBAR	BEER TAP 30 FIZZ	BEER TAP 60 FIZZ	BEER TAP 80 FIZZ	BEER TAP 150 FIZZ
Ancho	mm	318	318	360	460
Fondo	mm	537	537	565	606
Alto	mm	567	567	567	617
Producción agua fría	Lts./h.	30	60	80	150
Temperatura salida agua	°C	+5 / +12	+5 / +12	+5 / +12	+5 / +12
Bomba de carbonatación profesional	Tipo	membrana	membrana	rotativa	rotativa
Termostato regulable		si	si	si	si
Refrigeración	Tipo	Dry Cooling	Banco de hielo	Banco de hielo	Banco de hielo (2 x serpentín)
Capacidad banco hielo	Lts	-	7	14	18
Refrigerante	Tipo	R290	R290	R290	R290
Alimentación	Ph/Volts/Hz	2 x 230 / 50	2 x 230 / 50	2 x 230 / 50	2 x 230 / 50
Potencia	W	230	275	530	875
P.V.P.	€	2.289	2.770	3.152	3.914

NOTA: Las condiciones de las producciones indicadas son: temperatura ambiente + 25°C y temperatura entrada del agua +20°C.

Accesorios

	P.V.P. €
Filtro completo QL3+4C (externo)	215
Cartucho filtro 4C (externo)	120
Deposito 5 L (con alarma de reabastecimiento)	257
Botella (0,6 kg) gas CO2 (no recargable)	44
Reductor presión (CO2) 1-manometro (botellas no recargables)	96
Reductor presión (CO2) 2-manometros (bombonas recargables)	159
UV Led In (5W) (bactericida) / "instalado de fábrica"	424
Water Block (*)	61

(*) Necesario para la correcta instalación de la fuente "Beer Tap"



Botella CO2 no recargable.



Reductor Botella CO2



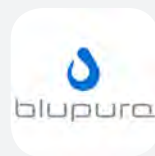

Mod. BLUBAR BEER TAP 30



Blubar 'Beer Tap' es una fuente de alta calidad, compacta, simple, fiable y de alto rendimiento, perfecto para uso profesional. Con un diseño elegante, sencillo y robusto, ofrece funcionalidad, fiabilidad y economía, lo que lo hace perfecto para los profesionales de la hostelería. Perfecta para el barman que prefiere el tirado tradicional con grifos mecánicos tradicionales. Garantiza el suministro instantáneo de grandes volúmenes de agua, ideales para restaurantes, bares, negocios dedicados a la degustación, hoteles, oficinas, etc.

- Totalmente fabricado en acero inoxidable, con panel frontal en plexiglás retroiluminado.
- Con grifos mecánicos manuales que permite el llenado de dos botellas al mismo tiempo.
- 2 opciones de suministro: agua fría sin gas y agua fría con gas o agua fría sin gas y agua a temperatura ambiente.
- Sistema frigorífico "Dry Cooling (solo mod. BEER TAP 30) es una innovadora tecnología de enfriamiento directo con serpentines de agua (acero inoxidable) y bobinas de gas refrigerante (cobre) alojadas en un solo molde de aluminio. Garantiza un rendimiento profesional.
- Refrigeración por "Banco de Hielo", tecnología de refrigeración profesional de más alta gama, para ofrecer máximas prestaciones y alta fiabilidad.
- Equipados con carbonatador profesional en acero inoxidable, la versión Fizz.
- Todas las fuentes pueden ser suministradas con filtros completos (QL3+4C), - Deposito 5l con alarma de reabastecimiento, - UV Led In - reductor de presión y botellas de gas CO2 (0,6 kg) NO RECARGABLES para la versión Fizz. (ver accesorios).

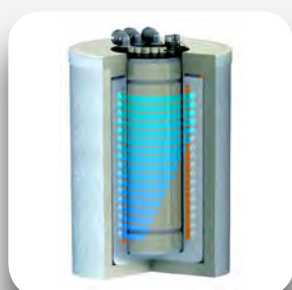

Dry Cooling.



Banco de hielo.



2 grifos tradicionales.

FUENTES AGUA

CARACTERÍSTICAS TÉCNICAS

Modelo	HYDRAZON	15	15 FIZZ	HOT 15	HOT 15 FIZZ	45	45 FIZZ
Ancho	mm	351	351	351	351	351	351
Fondo	mm	416	416	416	416	416	416
Alto	mm	1.120	1.120	1.120	1.120	1.120	1.120
Producción agua fría	Lts./h.	15	15	15	15	45	45
Producción agua caliente	Lts./h.	-	-	8	8	-	-
Capacidad caldera agua caliente	Lts.	-	-	1,5	1,5	-	-
Temperatura salida agua	°C	+5 / +12	+5 / +12	+5 / +12	+5 / +12	+5 / +12	+5 / +12
Temperatura máxima salida agua caliente	°C	-	-	82	82	-	-
Bomba de carbonatación profesional	Tipo	-	membrana	-	membrana	-	membrana
Refrigeración	Tipo	BDC	BDC	BDC	BDC	Dry Cooling	Dry Cooling
Refrigerante	Tipo	R600	R600	R600	R600	R290	R290
Alimentación	Ph/Volts/Hz	2 x 230 / 50	2 x 230 / 50	2 x 230 / 50	2 x 230 / 50	2 x 230 / 50	2 x 230 / 50
Potencia	W	100	180	1.080	1.160	300	300
P.V.P.	€	870	1.593	1.095	1.774	1.463	2.066

NOTA: Las condiciones de las producciones indicadas son: temperatura ambiente + 25°C y temperatura entrada del agua +20°C.

Accesorios

	P.V.P. €
Filtro completo QL3+4C (externo)	215
Cartucho filtro 4C (externo)	120
Botella (0,6 kg) gas CO2 (no recargable)	44
Reductor presión (CO2) 1-manometro (botellas no recargables)	96
Reductor presión (CO2) 2-manometro (bombonas recargables)	159
Boquilla plata (antibacteriana)	42
UV Led Out (4w) (bactericida) / por grifo* / "instalado de fábrica"	277

(*) La fuente dispone de un grifo



Reductor Botella CO2

Botella CO2 no recargable.

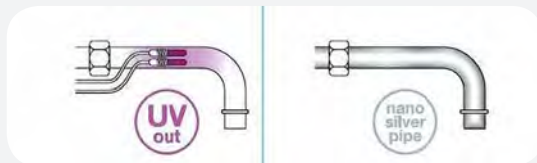

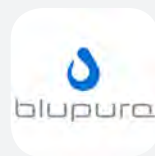

Mod. HYDRAZON 15

HYDRAZON

15 lt/h	45 lt/h				
		Gas R600	Gas R290	BDC	Dry Cooling

Moderno y elegante, se integra con estilo en cualquier ambiente. Eficaz en su rendimiento y sencillo en su funcionamiento, puede suministrar hasta 4 tipos de agua diferentes. Ideal para puntos de descanso, salas de espera, centros comerciales, gimnasios, oficinas, etc.

- Fabricada en Plástico ABS y chapa galvanizada pintada de color negro.
- Sistema frigorífico "BDC". Tecnología higiénica de refrigeración directa de gran capacidad.
- No sólo agua fría: Los botones LED permiten suministrar agua fría sin gas, ligeramente con gas, con gas, a temperatura ambiente y caliente. En su versión Hot, Hydrazon, de hecho, tiene 8 litros/hora de agua caliente disponible para preparar bebidas calientes.
- Energy Saving: Esta función, disponible solo en las versiones Hot, permite, cuando se desea, un funcionamiento en stand-by de la máquina con un consumo reducido de un 75% en comparación con el consumo en plena operatividad.
- Carbonatador profesional en acero inoxidable que permite una excelente calidad del agua con gas: disponible en cantidades ilimitadas y fresca para la versión Fizz.
- Nano Silver Protección: (OPCIONAL) La superficie externa es tratada con tecnología Nano Silver Protección que utiliza iones de plata y es capaz de reducir la proliferación bacteriana en un 99,9% en solo 24 horas.
- Todas las fuentes pueden ser suministradas con filtros completos (QL3+4C), - boquilla con tratamiento de plata: antibacteriana, - reductor de presión y botellas de gas CO2 (0,6 kg) NO RECARGABLES para la versión Fizz. (ver accesorios).



Sistema refrigeración: "BDC".



Dispensador de vasos.

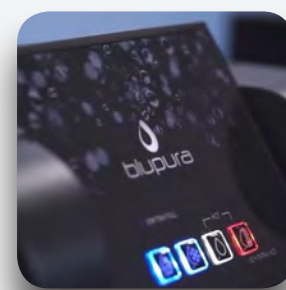

Panel .

FUENTES AGUA

CARACTERÍSTICAS TÉCNICAS

Modelo		COOL1 80	COOL1 80 FIZZ	COOL1 150	COOL1 150 FIZZ
Ancho	mm	479	479	479	479
Fondo	mm	428	428	428	428
Alto	mm	1.440	1.440	1.440	1.440
Producción agua fría	Lts./h.	80	80	150	150
Temperatura salida agua	°C	+5 / +12	+5 / +12	+5 / +12	+5 / +12
Bomba de carbonatación profesional	Tipo	-	membrana	-	rotativa
Termostato regulable		si	si	si	si
Refrigeración	Tipo	Banco de hielo	Banco de hielo	Banco de hielo (2 x serpentin)	Banco de hielo (2 x serpentin)
Capacidad banco hielo	Lts	14	14	18	18
Refrigerante	Tipo	R290	R290	R290	R290
Alimentación	Ph/Volts/Hz	2 x 230 / 50	2 x 230 / 50	2 x 230 / 50	2 x 230 / 50
Potencia	W	440	440	920	920
P.V.P.	€	2.688	3.272	2.875	3.632

NOTA: Las condiciones de las producciones indicadas son: temperatura ambiente + 25°C y temperatura entrada del agua +20°C.

Accesorios

	P.V.P. €
Filtro completo QL3+4C (externo)	215
Cartucho filtro 4C (externo)	120
Botella (0,6 kg) gas CO2 (no recargable)	44
Reductor presión (CO2) 1-manometro (botellas no recargables)	96
Reductor presión (CO2) 2-manometro (bombonas recargables)	159
Boquilla plata (antibacteriana) / por grifo / (tiene x 3 grifos)	42
UV Led Out (4w) (bactericida) / por grifo / "instalado de fábrica"	277
UV Led In (5W) (bactericida) / "instalado de fábrica"	424



Reductor Botella CO2

Botella CO2 no recargable.

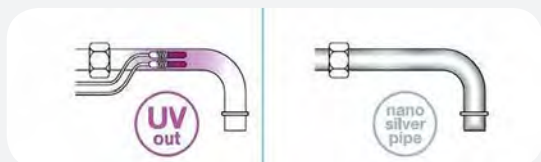

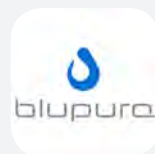

COOL1

Mod.COOL 1 80

Cool1 es un dispensador de agua robusto, práctico y fiable, capaz de suministrar grandes cantidades de agua con o sin gas. Combina funcionalidad, potencia, minimalismo, máxima simplicidad y facilidad de uso convirtiéndola en la solución perfecta para restaurantes, bares, hospitales, escuelas, grandes comedores y zonas de autoservicio.

- Carrocería robusta, fabricado en acero inoxidable.
- Cómoda abertura frontal para el mantenimiento.
- Espacio interior para un soporte de filtro y una banda porta bombona de CO2 de 6 kg.
- Botones de doble función, que se encuentran en la parte inferior, fácil de usar.
- Refrigeración por "Banco de Hielo", tecnología de refrigeración profesional de más alta gama, para ofrecer máximas prestaciones y alta fiabilidad. Garantiza el suministro de gran volumen de agua fría, sin gas y con gas.
- Carbonatador profesional en acero inoxidable que permite una excelente calidad del agua con gas: disponible en cantidades ilimitadas y fresca para la versión Fizz.
- Tecnología UVC Led Out. (opcional). La lámpara UV bactericida instalada en cada uno de los grifos ofrece una protección completa contra la proliferación bacteriana, garantizando un agua segura y de alta calidad
- Cuatro patas regulables
- Todas las fuentes pueden ser suministradas con filtros completos (QL3+4C), - boquilla con tratamiento de plata: antibacteriana, - UV Led Out - UV Led In - reductor de presión y botellas de gas CO2 (0,6 kg) NO RECARGABLES para la versión Fizz. (ver accesorios y opciones).



Banco de hielo.

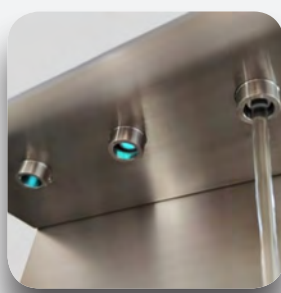

UV led out. (4W).



Apertura frontal.

FUENTES AGUA

CARACTERÍSTICAS TÉCNICAS

Modelo	FONTEMAGNA	STEEL 80	STEEL 80 FIZZ	STEEL 150	STEEL 150 FIZZ
Ancho	mm	520	520	520	520
Fondo	mm	505	505	505	505
Alto	mm	1.450	1.450	1.450	1.450
Producción agua fría	Lts./h.	80	80	150	150
Temperatura salida agua	°C	+5 / +12	+5 / +12	+5 / +12	+5 / +12
Bomba de carbonatación profesional	Tipo	-	rotativa	-	rotativa
Termostato regulable		si	si	si	si
Refrigeración	Tipo	Banco de hielo	Banco de hielo	Banco de hielo (2 x serpentin)	Banco de hielo (2 x serpentin)
Capacidad banco hielo	Lts	14	14	18	18
Gas refrigerante	Tipo	R290	R290	R290	R290
Alimentación	Ph/Volts/Hz	2 x 230 / 50	2 x 230 / 50	2 x 230 / 50	2 x 230 / 50
Potencia	W	530	530	920	920
P.V.P.	€	3.681	4.779	3.973	5.323

NOTA: Las condiciones de las producciones indicadas son: temperatura ambiente + 25°C y temperatura entrada del agua +20°C.

Accesorios

	P.V.P. €
Filtro completo QL3+4C (externo)	215
Cartucho filtro 4C (externo)	120
Botella (0,6 kg) gas CO2 (no recargable)	44
Reductor presión (CO2) 1-manometro (botellas no recargables)	96
Reductor presión (CO2) 2-manometro (bombonas recargables)	159
Boquilla plata (antibacteriana) / por grifo / (tiene x 3 grifos)	42
UV Led Out (4w) (bactericida) / por grifo / "instalado de fábrica"	277
UV Led In (5W) (bactericida) / "instalado de fábrica"	424



Reductor Botella CO2

Botella CO2 no recargable.

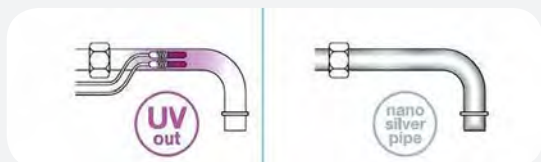

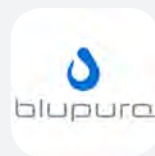

Mod.FONTEMAGNA STEEL 150

FONTEMAGNA



FONTEMAGNA STEEL El icono de alta gama en el mundo de los dispensadores de agua de alto rendimiento.

Es un dispensador de alta gama, tanto en términos de equipamiento como de soluciones tecnológicas. Fabricado íntegramente en acero inoxidable, ofrece un rendimiento inigualable y un diseño inconfundible. Garantiza el suministro de gran volumen de agua fría, sin gas y con gas, ideal para restaurantes, bares, hoteles, hospitales, escuelas, puntos de descanso, etc.

- Panel de control plano y elegante. Interfaz electrónica, bajo cristal, con controles táctiles fáciles de usar y de limpiar para una máxima higiene.
- Permite preconfigurar la dosis de suministro automático de agua.
- Sistema de autocontrol que avisa inmediatamente de fallos de funcionamiento por falta de suministro de agua, cambio de la botella de CO2, etc.
- Carrocería y piezas internas totalmente en acero inoxidable y uso muy limitado de piezas de plástico.
- Refrigeración por "Banco de Hielo", tecnología de refrigeración profesional de más alta gama, para ofrecer máximas prestaciones y alta fiabilidad. Garantiza el suministro de gran volumen de agua fría, sin gas y con gas.
- Carbonatador profesional en acero inoxidable que permite una excelente calidad del agua con gas: disponible en cantidades ilimitadas, frescas y al nivel deseado de carbonatación para la versión Fizz.
- Tecnología UV Led Out. (opcional). La lámpara UV bactericida instalada en cada uno de los grifos ofrece una protección completa contra la proliferación bacteriana, garantizando un agua segura y de alta calidad.
- Compresor silencioso.
- Todas las fuentes pueden ser suministradas con filtros completos (QL3+4C), - boquilla con tratamiento de plata: antibacteriana, - UV Led out (bactericida) - UV Led In - reductor de presión y botellas de gas CO2 (0,6 kg) NO RECARGABLES para la versión Fizz. (ver accesorios y opciones).



Banco de hielo.

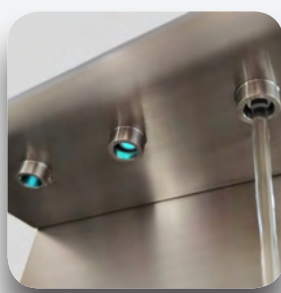

UV led out.



Panel STEEL.

FUENTES AGUA

CARACTERÍSTICAS TÉCNICAS

Modelo

		BCC	BCC FIZZ
Ancho	mm	400	400
Fondo	mm	400	400
Alto	mm	1.318	1.318
Producción agua fría	Lts./h.	30	30
Temperatura salida agua	°C	+5 / +12	+5 / +12
Bomba de carbonatación profesional	Tipo	membrana	membrana
Termostato regulable		si	si
Refrigeración	Tipo	Banco de hielo	Banco de hielo
Capacidad banco hielo	Lts	4	4
Gas refrigerante	Tipo	R290	R290
Alimentación	Ph/Volts/Hz	2 x 230 / 50	2 x 230 / 50
Potencia	W	230	230
P.V.P.	€	2.674	3.341

NOTA: Las condiciones de las producciones indicadas son: temperatura ambiente + 25°C y temperatura entrada del agua +20°C.

Accesorios

	P.V.P. €
Filtro completo QL3+4C	215
Cartucho filtro 4C	120
Botella (0,6 kg) gas CO2 (no recargable)	44
Reductor presión (CO2) 1-manometro (botellas no recargables)	96
Reductor presión (CO2) 2-manometro (bombonas recargables)	159
Depósito 5L (con alarma de reabastecimiento)	257
Boquilla plata (antibacteriana) / por grifo / (tiene x 1 grifo)	42
UV Led Out (4w) (bactericida) / por grifo / "instalado de fábrica"	277
UV Led In (5W) (bactericida) / "instalado de fábrica"	424



Reductor Botella CO2



Botella CO2 no recargable.

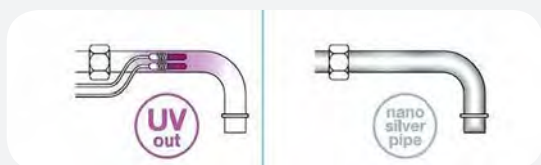

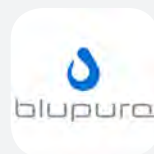

Mod.BCC



BCC: Diseño moderno y funciones innovadoras, con pantalla de vídeo y audio para la difusión de información y publicidad. Especialmente diseñado para espacios con gran afluencia de personas Ideal para grandes oficinas, estaciones, aeropuertos, gimnasios, cruceros, salas de espera y otros espacios públicos. Puede dispensar agua fría, agua fría sin gas o con gas y agua sin gas a temperatura ambiente.

- Fabricadas en de acero inoxidable con tratamiento anti manchas y termoplástico.
- Pulsadores de acero inoxidable (ANTI VANDALICO IP65)
- Se suministra con control remoto para el monitor.
- Refrigeración por "Banco de Hielo", tecnología de refrigeración profesional de más alta gama, para ofrecer máximas prestaciones y alta fiabilidad. Garantiza el suministro de gran volumen.
- Carbonatador profesional en acero inoxidable que permite una excelente calidad del agua con gas, para la versión Fizz.
- Dispone de un compartimento para alojar una bombona de CO2 (hasta 4 kg).
- Equipada con una práctica bandeja de goteo interna con desagüe.
- Led UV, en línea o a la salida (opcional), esterilizan el agua impidiendo la proliferación de bacterias, virus y microorganismos.
- Boquilla plata (Nano Silver Pipe) (opcional), consiste en el tratamiento interno de las tuberías con nanopartículas de plata el cual impide la formación de colonias bacterianas y reduce el goteo final, mejorando así el flujo de agua
- Todas las fuentes pueden ser suministradas con filtros completos (QL3-4C), que eliminan todas las impurezas presentes en el agua, así como posibles olores y sabores desagradables, - depósito 5l con alarma de reabastecimiento, - boquilla con tratamiento de plata (antibacteriana), - UV Led Out, - UV Led IN, - reductor de presión y botellas de gas CO2 (0,6 kg) NO RECARGABLES para la versión Fizz. (ver accesorios).



Banco de hielo.



Boton inox.



Panel BCC .





FABRICADORES DE HIELO



FABRICADORES CUBITOS SERIE KL

CARACTERÍSTICAS TÉCNICAS

Modelo		KL 18	KL 18W	KL 22	KL 22W
Ancho	mm	345	345	345	345
Fondo	mm	460	460	460	460
Alto	mm	588	588	588	588
Alto con pies	mm	613	613	613	613
Producción	Kg/día	21	22	24	25
Producción cubitos 24h.	Nº	1.166	1.222	1.333	1.388
Capacidad depósito	Kgs	6,5	6,5	6,5	6,5
Capacidad depósito en cubitos	Nº	360	360	360	360
Condensación	tipo	aire	agua	aire	agua
Alimentación	Ph/Volts/Hz	2 x 230 / 50	2 x 230 / 50	2 x 230 / 50	2 x 230 / 50
Potencia	W	310	310	310	310
Gas refrigerante	Tipo	R290	R290	R290	R290
P.V.P.	€	1.240	1.240	1.440	1.440

Nota: Las condiciones de las producciones indicadas son a: temperatura ambiente + 10°C y temperatura del agua +10°C

Accesorios

	P.V.P €
Filtro exterior	15



∅ 27 x 32



Mod.KL 22

SERIE KL:

- La serie KL fabrica cubitos de tamaño: (Ø27x32)
- Sistema de rociado, "SPRAY SYSTEM", se obtienen cubitos higiénicos, cristalinos y compactos.
- Modelo KL22, carrocería en acero inoxidable (AISI 304).
- Modelo KL18, carrocería en Skinplate (chapa metálica plastificada.)
- Provistas de 4 pies regulables.
- Condensación por aire o por agua (W) (bajo barra).
- Perfecta relación producción /capacidad del depósito.
- Interruptor general "ON/OFF".
- Ciclo de producción completamente automático.
- Sistema de lavado incorporado, con interruptor independiente.
- Bomba vertical, especial MIGEL.
- Reducido coste de fabricación de cubitos por sus bajos consumos de electricidad y de agua.
- Sistema de descarche por agua y gas caliente.
- Fácil accesibilidad a todos los componentes de la máquina.
- Compactas y de dimensiones reducidas.
- Posibilidad de filtros ver accesorios.



Inyector.



Filtro de fácil limpieza.

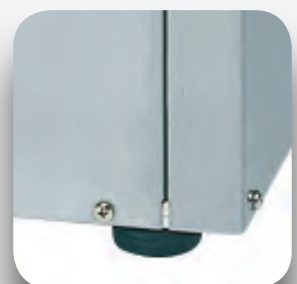

Pies regulables.

FABRICADORES CUBITOS SERIE KX

CARACTERÍSTICAS TÉCNICAS

Modelo		KX 32F	KX32W	KX 42F	KX 42W	KX 52 F	KX 52W	KX 62	KX 62W
Ancho	mm	417	417	495	495	495	495	495	495
Fondo	mm	531	531	573	573	573	573	573	573
Alto	mm	654	654	705	705	802	802	852	852
Alto con pies	mm	679	679	845	845	942	942	992	992
Producción	Kg/día	30	31	40	42	50	52	60	62
Producción cubitos 24h.	Nº	850	880	1.140	1.200	1.420	1.480	1.710	1.770
Capacidad depósito	Kgs	11	11	17	17	20	20	20	20
Capacidad depósito en cubitos	Nº	310	310	490	490	580	580	580	580
Condensación	tipo	aire frontal	agua	aire frontal	agua	aire	agua	aire	agua
Alimentación	Ph/Volts	2x230	2x230	2x230	2x230	2x230	2x230	2x230	2x230
Potencia	W	320	320	400	400	400	400	650	650
Gas refrigerante	Tipo	R290	R290	R290	R290	R290	R290	R290	R290
P.V.P.	€	1.674	1.674	1.877	1.877	2.009	2.009	2.189	2.189

Modelo		KX 72	KX72W	KX 102	KX 102W	KX 132	KX 132W	KX 152	KX 152W
Ancho	mm	680	680	680	680	1.000	1.000	1.000	1.000
Fondo	mm	573	573	600	600	600	600	600	600
Alto	mm	890	890	950	950	950	950	1.010	1.010
Alto con pies	mm	1.030	1.030	1.090	1.090	1.090	1.090	1.150	1.150
Producción	Kg/día	70	72	88	90	125	127	145	147
Producción cubitos 24h.	Nº	2.000	2.050	2.510	2.570	3.570	3.630	4.140	4.200
Capacidad depósito	Kgs	30	30	45	45	65	65	65	65
Capacidad depósito en cubitos	Nº	860	860	1250	1250	1860	1860	1860	1860
Condensación	tipo	aire	agua	aire	agua	aire	agua	aire	agua
Alimentación	Ph/Volts/Hz	2 x 230 / 50	2 x 230 / 50	2 x 230 / 50	2 x 230 / 50	2 x 230 / 50	2 x 230 / 50	2 x 230 / 50	2 x 230 / 50
Potencia	W	650	650	880	880	1200	1200	1350	1350
Gas refrigerante	Tipo	R290	R290	R290	R290	R290	R290	R290	R290
P.V.P.	€	2.598	2.598	2.883	2.883	3.880	3.880	4.110	4.110

Nota: Las condiciones de las producciones indicadas son a: temperatura ambiente + 10°C y temperatura del agua +10°C

Accesorios

	P.V.P €
Filtro exterior Mod. 32/42/52	15
Filtro exterior Mod. 62/72 y 102	21
Filtro exterior Mod. 132 y 152	33



∅ 34 x 42



Mod. KX 132



Mod. KX 42

SERIE KX:

- La serie KX fabrica cubitos de tamaño: (Ø34x42)
- Sistema de rociado, "SPRAY SYSTEM", se obtienen cubitos higiénicos, cristalinos y compactos.
- Carrocería en acero inoxidable (AISI 304).
- Provistas de 4 pies regulables.
- Condensación por aire o por agua (W) (bajo barra).
- Modelos KX32F, KX42F y K52F con ventilación frontal (ideal bajo barra).
- Relación ideal de producción /capacidad del depósito.
- Interruptor general "ON/OFF".
- Ciclo de producción completamente automático.
- Sistema de lavado incorporado, con interruptor independiente.
- Bomba vertical, especial MIGEL.
- Reducido coste de fabricación de cubitos por sus bajos consumos de electricidad y de agua.
- Sistema de descarche por agua y gas caliente.
- Fácil accesibilidad a todos los componentes de la máquina.
- Compactas y de dimensiones reducidas.
- Posibilidad de filtros, ver accesorios.



Sistema de rociado por aspersores.

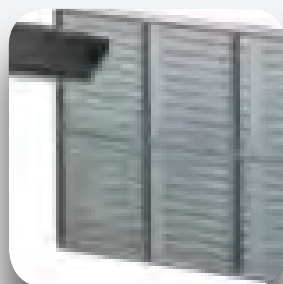

Filtro de fácil limpieza.



Ventilación frontal en modelos:
KX32F, KX42F y KX52F.

FABRICADORES CUBITOS SERIE K-KX

CARACTERÍSTICAS TÉCNICAS

Modelo		K-KX 172	K-KX 172W	K-KX 302	K-KX 302W
Ancho	mm	975	975	975	975
Fondo	mm	641	641	641	641
Alto	mm	540	540	895	895
Producción	Kg/día	150	152	260	262
Producción cubitos K 24h.	Nº	8.330	8.440	14.440	14.550
Producción cubitos KX 24h.	Nº	4.280	4.340	7.420	74.801
Condensación	tipo	aire	agua	aire	agua
Alimentación	Ph/Volts/Hz	2 x 230 / 50	2x230	2x230	2x230
Potencia	W	1500	1500	2400	2400
Gas refrigerante	Tipo	R290	R290	R452A	R452A
P.V.P.	€	3.849	3.849	6.423	6.423

Nota: Las condiciones de las producciones indicadas son a: temperatura ambiente + 10°C y temperatura del agua +10°C

Depósito modelo		B/BL 150	B/BL 250
Ancho	mm	975	1.200
Fondo	mm	845	845
Alto	mm	768	768
Alto con pies	mm	908	908
Capacidad depósito	kg	150	250
P.V.P.	€	2.037	2.331

Mod. KX

Mod. K



∅ 34 x 42



∅ 27 x 32



Mod. B/BL 250

Mod.K-KX 172

SERIE K-KX:

- Los modelos K fabrican cubitos de tamaño (Ø27x32) y los modelos KX fabrican cubitos de tamaño (Ø34x42).
- Sistema de rociado, "SPRAY SYSTEM", se obtienen cubitos higiénicos, cristalinos y compactos.
- Carrocería en acero inoxidable (AISI 304).
- Condensación por aire o por agua (W).
- Interruptor general "ON/OFF".
- Ciclo de producción completamente automático.
- Sistema de lavado incorporado, con interruptor independiente.
- Bomba vertical, especial MIGEL.
- Reducido coste de fabricación de cubitos por sus bajos consumos de electricidad y de agua.
- Sistema de descarche por agua y gas caliente.
- Fácil accesibilidad a todos los componentes de la máquina.
- Compactas y de dimensiones reducidas.
- Todos los modelos se pueden suministrar sin depósito o con depósito serie B/BL de acero inoxidable y provistos de 4 pies regulables.



Sistema de rociado por aspersores.



Pies regulables.

FABRICADORES DE HIELO GRANULAR

CARACTERÍSTICAS TÉCNICAS

Modelo		KF 45	KF 45W	KF 85 F	KF 85W	KF 145	KF 145W	KF 185	KF 185W
Ancho	mm	345	345	485	485	680	680	953	953
Fondo	mm	520	520	586	586	588	588	590	590
Alto	mm	610	610	720	720	890	890	781	781
Alto con pies	mm	635	635	860	860	1.030	1.030	921	921
Producción	Kg/día	40	42	80	83	135	141	175	183
Capacidad depósito	Kgs	10	10	25	25	42	42	60	60
Condensación	tipo	aire	agua	aire frontal	agua	aire	agua	aire	agua
Alimentación	Ph/Volts/Hz	2 x 230 / 50	2 x 230 / 50	2 x 230 / 50	2 x 230 / 50	2 x 230 / 50	2 x 230 / 50	2 x 230 / 50	2 x 230 / 50
Potencia	W	400	400	400	400	450	450	690	690
Gas refrigerante	Tipo	R290	R290	R290	R290	R290	R290	R290	R290
P.V.P.	€	2.930	2.930	3.299	3.299	3.882	3.882	4.811	4.811

Nota: Las condiciones de las producciones indicadas son a: temperatura ambiente + 10°C y temperatura del agua +10°C

Accesorios

	P.V.P €
Filtro exterior Mod. KF 45/85 y 185	15
Filtro exterior Mod. KF 145	21





Mod.KF 145



Mod.KF 185

Mod.KF 45

SERIE KF (con depósito):

- Los modelos KF fabrican hielo granular seco compacto con tendencia a no comprimirse y con temperatura óptima (-0,5°C).
- Hielo granular ideal para laboratorios, hospitales, restaurantes, bares, Fast-Food, panificadoras, pescaderías, etc.
- Producción continua.
- Carrocería en acero inoxidable (AISI 304).
- Condensación por aire o por agua (W).
- Mod. KF 85 F con ventilación frontal, ideal bajo barra.
- Interruptor general "ON/OFF".
- Transmisión por correa.
- Reducido coste de fabricación de hielo granular por sus bajos consumos de electricidad y de agua.
- Fácil accesibilidad a todos los componentes de la máquina.
- Compactas y de dimensiones reducidas.
- Todos los modelos se pueden suministrar con filtros, ver accesorios.



Sistema de producción granular.



Pies regulables.



Ventilación frontal en modelo KF85F.

FABRICADORES DE HIELO GRANULAR

CARACTERÍSTICAS TÉCNICAS

Modelo		KF 100	KF 100W	KF 200	KF 200W	KF 300	KF 300W
Ancho	mm	560	560	560	560	560	560
Fondo	mm	640	640	640	640	640	640
Alto	mm	622	622	622	622	622	622
Producción	Kg/día	110	120	195	205	300	305
Condensación	tipo	aire	agua	aire	agua	aire	agua
Alimentación	Ph/Volts/Hz	2 x 230 / 50	2 x 230 / 50	2 x 230 / 50	2 x 230 / 50	2 x 230 / 50	2 x 230 / 50
Potencia	W	450	450	700	700	920	920
Gas refrigerante	Tipo	R290	R290	R290	R290	R290	R290
P.V.P.	€	3.944	3.944	4.955	4.955	5.625	5.625

Modelo		KF 600	KF 600W	KF 1200	KF 1200W	KF 2500	KF 2500W
Ancho	mm	620	620	850	850	1.200	1.200
Fondo	mm	640	640	640	640	800	800
Alto	mm	755	755	915	915	1.126	1.126
Producción	Kg/día	600	615	1.150	1.165	2.300	2.330
Condensación	tipo	aire	agua	aire	agua	aire	agua
Alimentación	Ph/Volts/Hz	2 x 230 / 50	2 x 230 / 50	3 x 380 / Hz	3 x 380 / Hz	3 x 380 / Hz	3 x 380 / Hz
Potencia	W	1.950	1.950	3.600	3.600	2 x 3.600	2 x 3600
Gas refrigerante	Tipo	R290/R452A	R290/R452A	R452A	R452A	R452A	R452A
P.V.P.	€	7.394	7.394	11.718	11.718	22.762	22.762

Nota: Las condiciones de las producciones indicadas son a: temperatura ambiente + 10°C y temperatura del agua +10°C

Depósito modelo		B/BF 100	B/BF 150	B/BF 250	TF60+RB60	TF100+RB100
Ancho	mm	560	975	1.200	750	904
Fondo	mm	845	845	845	600	700
Alto	mm	768	768	768	957	970
Alto con pies	mm	908	908	908	-	-
Capacidad	Kgs	100	150	250	60	100
Compatibilidad fabricantes	Mod. KF	100/200/300	200/300/600/1200	300/600/1200	100/200/300/600	100/200/300/600
P.V.P.	€	1.666	1.927	2.236	2.726	3.229

Depósito Mod. B/BF 100 válido para fabricantes modelos: KF 100, KF 100W, KF200, KF 200W, KF 300 y KF 300W.

Depósito Mod. B/BF 150 válido para fabricantes modelos: KF200, KF 200W, KF300, KF300W, KF 600, KF 600W, KF 1200 y KF 1200 W.

Depósito Mod. B/BF 250 válido para fabricantes modelos: KF 300, KF 300W, KF600, KF 600W, KF 1200 y KF 1200W.

Depósitos Mod. TF60+RB60 y TF100+RB100 válido para fabricantes modelos: KF100, KF100W, KF200, KF 200W, KF 300, KF 300W, KF 600 y KF 600W.





Mod.KF 200



Mod. B/BF250

Mod. TF60+RB60

SERIE KF (modular):

- Los modelos KF fabrican hielo granular seco y compacto con tendencia a no comprimirse y con temperatura óptima (-0,5°C).
- Hielo granular ideal para laboratorios, hospitales, restaurante, bares, Fast-Food, panificadoras, pescaderías, etc.
- Producción continua.
- Carrocería en acero inoxidable (AISI 304).
- Condensación por aire o por agua (W).
- Interruptor general "ON/OFF".
- Controles electrónicos de funcionamiento.
- Motorreductor. (sistema "Direct drive").
- Enjuague con agua a la salida.
- Drenaje del agua en la parada.
- Descarga de hielo del evaporador en la parada.
- Reducido coste de fabricación de hielo granular prensado por sus bajos consumos de electricidad y de agua.
- Fácil accesibilidad a todos los componentes de la máquina.
- Dimensiones reducidas.
- Todos los modelos se pueden suministrar sin depósito o con depósito (B/BF+TF/RB).



Sistema de producción granular.

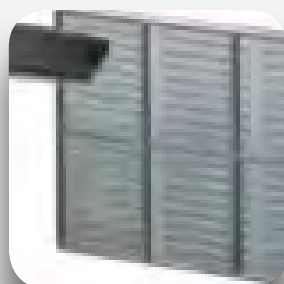

Filtro de fácil limpieza.



Controles electrónicos de funcionamiento Mod.KF 2500

FABRICADORES DE HIELO SUPER-GRANULAR

CARACTERÍSTICAS TÉCNICAS

Modelo		Modelos con depósito					
		KFP 85 F	KFP 85W	KFP 145	KFP 145W	KFP 185	KFP 185W
Ancho	mm	485	485	680	680	953	953
Fondo	mm	620	620	620	620	590	590
Alto	mm	720	720	890	890	781	781
Alto con pies	mm	860	860	1.030	1.030	921	921
Producción	Kg/día	75	78	120	125	165	170
Capacidad depósito	Kgs	25	25	42	42	60	60
Condensación	tipo	aire frontal	agua	aire	agua	aire	agua
Alimentación	Ph/Volts/Hz	2 x 230 / 50	2 x 230 / 50	2 x 230 / 50	2 x 230 / 50	2 x 230 / 50	2 x 230 / 50
Potencia	W	400	400	450	450	690	690
Gas refrigerante	Tipo	R290	R290	R290	R290	R290	R290
P.V.P.	€	3.890	3.890	4.354	4.354	5.046	5.046

Nota: Las condiciones de las producciones indicadas son a: temperatura ambiente + 10°C y temperatura del agua +10°C





Mod.KFP 85



Mod.KFP185

SERIE KFP (con depósito):

- Los modelos KFP fabrican hielo super granular prensado seco y compacto con tendencia a no comprimirse y con temperatura óptima (-0,5°C).
- Hielo granular prensado, ideal para laboratorios, hospitales, restaurantes, bares, Fast-Food, panificadoras, pescaderías, etc.
- Producción continua.
- Carrocería en acero inoxidable (AISI 304).
- Condensación por aire o por agua (W).
- Mod. F con ventilación frontal, ideal bajo barra.
- Interruptor general "ON/OFF".
- Transmisión por correa.
- Reducido coste de fabricación de hielo granular prensado por sus bajos consumos de electricidad y de agua.
- Fácil accesibilidad a todos los componentes de la máquina.
- Compactas y de dimensiones reducidas.



Sistema de producción super-granular.



Filtro de fácil limpieza.



Ventilación frontal modelo: KFP85F.

FABRICADORES DE HIELO SUPER-GRANULAR

CARACTERÍSTICAS TÉCNICAS

Modelo		KFP 200	KFP 200W	KFP 300	KFP 300W	KFP 600	KFP 600W
Ancho	mm	560	560	560	560	620	620
Fondo	mm	640	640	640	640	640	640
Alto	mm	622	622	622	622	755	755
Producción	Kg/día	175	180	270	275	500	510
Condensación	tipo	aire	agua	aire	agua	aire	agua
Alimentación	Ph/Volts/Hz	2 x 230 / 50	2 x 230 / 50	2 x 230 / 50	2 x 230 / 50	2 x 230 / 50	2 x 230 / 50
Potencia	W	720	720	920	920	1.950	1.950
Gas refrigerante	Tipo	R290	R290	R290	R290	R290/R452A	R290/R452A
P.V.P.	€	5.202	5.202	5.912	5.912	7.769	7.769

Modelo		KFP 1200	KFP 1200W	KFP 2500	KFP 2500W
Ancho	mm	850	850	1.200	1.200
Fondo	mm	640	640	800	800
Alto	mm	915	915	1.126	1.126
Producción	Kg/día	970	980	1.700	1.720
Condensación	tipo	aire	agua	aire	agua
Alimentación	Ph/Volts/Hz	3 x 380 / 50	3 x 380 / 50	3 x 380 / 50	3 x 380 / 50
Potencia	W	3.600	3.600	2x3.600	2x3.600
Gas refrigerante	Tipo	R452A	R452A	R452A	R452A
P.V.P.	€	12.321	12.321	23.949	23.949

Nota: Las condiciones de las producciones indicadas son a: temperatura ambiente + 10°C y temperatura del agua +10°C

Depósito modelo		B/BF 100	B/BF 150	B/BF 250	TF60+RB60	TF100+RB100
Ancho	mm	560	975	1.200	750	904
Fondo	mm	845	845	845	600	700
Alto	mm	768	768	768	957	970
Alto con pies	mm	908	908	908	-	-
Capacidad	Kgs	100	150	250	60	100
Compatibilidad fabricantes	Mod.KF	100/200/300	200/300/600/1200	300/600/1200	100/200/300/600	100/200/300/600
P.V.P.	€	1.666	1.927	2.236	2.726	3.229

Depósito Mod. B/BF 100 válido para fabricantes modelos: KF 100, KF 100W, KF200, KF 200W, KF 300 y KF 300W.

Depósito Mod. B/BF 150 válido para fabricantes modelos: KF200, KF 200W, KF300, KF300W, KF 600, KF 600W, KF 1200 y KF 1200 W.

Depósito Mod. B/BF 250 válido para fabricantes modelos: KF 300, KF 300W, KF600, KF 600W, KF 1200 y KF 1200W.

Depósitos Mod. TF60+RB60 y TF100+RB100 válido para fabricantes modelos: KF100, KF100W, KF200, KF 200W, KF 300, KF 300W, KF 600 y KF 600W.





Mod.KFP 2500

Mod. B/BF250



Mod. TF60+RB60

SERIE KFP (modular):

- Los modelos KFP fabrican hielo super granular prensado seco y compacto con tendencia a no comprimirse y con temperatura óptima (-0,5°C).
- Hielo granular prensado, ideal para laboratorios, hospitales, restaurante, bares, Fast-Food, panificadoras, pescaderías, etc.
- Producción continua.
- Carrocería en acero inoxidable (AISI 304).
- Condensación por aire o por agua (W).
- Interruptor general "ON/OFF".
- Controles electrónicos de funcionamiento.
- Motorreductor. (sistema "Direct drive").
- Enjuague con agua a la salida.
- Drenaje del agua en la parada.
- Descarga de hielo del evaporador en la parada.
- Reducido coste de fabricación de hielo granular prensado por sus bajos consumos de electricidad y de agua.
- Fácil accesibilidad a todos los componentes de la máquina.
- Dimensiones reducidas.
- Todos los modelos se pueden suministrar sin depósito o con depósito (B/BF+TF/RB).



Sistema de producción super-granular.

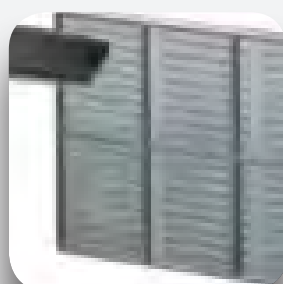

Filtro de fácil limpieza.



Controles electrónico de funcionamiento hasta Mod. KFP 1200

FABRICADORES/DISPENSADORAS DE HIELO

CARACTERÍSTICAS TÉCNICAS

Modelo		KD 3	KD 3W	KD 30 F	KD 30W
Ancho	mm	417	417	417	417
Fondo	mm	656	656	656	656
Alto	mm	767	767	1.515	1.515
Producción	Kg/día	30	31	30	31
Producción cubitos 24h.	Nº	1.666	1.722	1.666	1.722
Capacidad depósito	Kgs	13	13	13	13
Capacidad depósito en cubitos	Nº	722	722	722	722
Condensación	tipo	aire	agua	aire	agua
Alimentación	Ph/Volts/Hz	2 x 230 / 50	2 x 230 / 50	2 x 230 / 50	2 x 230 / 50
Potencia	W	420	420	420	420
Gas refrigerante	Tipo	R290	R290	R290	R290
P.V.P.	€	2.977	2.977	3.827	3.827

Nota: Las condiciones de las producciones indicadas son a: temperatura ambiente + 10°C y temperatura del agua +10°C

Accesorios	P.V.P €
Distribuidor de agua "WCW" (instalado de fábrica en mod KD30)	477



Ø 27 x 32



Mod.KD 30F



Mod.KD 3

SERIE KD:

- La serie KD es un fabricante-dispensador de cubitos de tamaño: (Ø27x32).
- Sistema de rociado, "SPRAY SYSTEM", se obtienen cubitos higiénicos, cristalinos y compactos.
- Carrocería en acero inoxidable (AISI 304).
- Condensación por aire o por agua (W) (bajo barra).
- KD30 "F" es un modelo de condensación por aire y con ventilación frontal, ideal para bajo barra.
- Perfecta relación producción /capacidad del depósito.
- Ciclo de producción completamente automático.
- Sistema de lavado incorporado.
- Bomba vertical, especial MIGEL.
- Reducido coste de fabricación de cubitos por sus bajos consumos de electricidad y de agua.
- Sistema de descarche por agua y gas caliente.
- Fácil accesibilidad a todos los componentes de la máquina.
- Refrigerante R290.
- El modelo KD30 puede suministrar con dispensador de agua, bajo pedido.



Pulsador de agua y pulsador de hielo (mod. KD30).



Sistema de rociado por aspersores.



Ventilación frontal en modelo: KD 30 F.

CONDICIONES GENERALES DE VENTA



Se entenderá que estas condiciones son aceptadas por el comprador por el mero hecho de cursar un pedido.

PRECIOS

Los precios indicados en el presente catálogo no incluyen I.V.A., ni R.E., ni I.G.I.C.

CATÁLOGO

La información que se facilita en el presente catálogo lo es a título informativo y por consiguiente tanto precios, como modelos, características y especificaciones pueden ser modificadas sin previo aviso.

PEDIDOS

Cualquier condición consignada por el comprador en el pedido, que no se ajuste a estas condiciones generales, será nula a no ser que DIFRIHO, S.A. la acepte expresamente.

Un pedido no podrá anularse una vez se haya efectuado la expedición de la mercancía. Tampoco podrá anularse cuando este haga referencia a productos de fabricación expresa y esta hubiese comenzado.

DIFRIHO, S.A. se reserva el derecho de anular pedidos pendientes en caso de que el comprador hubiera incumplido, total o parcialmente, contratos anteriores.

Los plazos de entrega que se faciliten al comprador serán siempre a título orientativo por lo que su incumplimiento no será, en ningún caso, causa de reclamación alguna por parte del comprador.

GARANTÍA

Todas las máquinas incluidas en este catálogo disponen de un periodo de doce meses de garantía (fecha factura).

En cualquier caso la garantía se refiere a piezas o defectos de fabricación, nunca a defectos de funcionamiento imputables a deficiencias de la instalación o a los suministros de agua, gas o electricidad.

Los cristales, piedras, luminosos y resistencias eléctricas no están incluidos en la garantía.

Las piezas susceptibles de entrar en garantía deberán ser remitidas inexcusablemente a DIFRIHO, S.A. para su análisis.

Para hacer efectiva la garantía, esta deberá ser aceptada por el departamento Técnico de DIFRIHO, S.A.

Los gastos de portes y embalajes que se originen en las reparaciones en periodo de garantía correrán siempre a cargo del comprador.

La reparación, sustitución de piezas y puesta en marcha, así como el posterior mantenimiento, serán exclusiva obligación y responsabilidad del comprador.

RECLAMACIONES

DIFRIHO, S.A. atenderá las reclamaciones debidamente justificadas originadas por deficiencias en el transporte siempre y cuando estas se hagan efectivas en un plazo nunca superior a 24 horas desde la entrega de la mercancía.

DEVOLUCIONES

No se aceptarán, salvo expreso consentimiento por parte de DIFRIHO, S.A.

En todo caso, sólo se aceptarán cuando el material se encuentre en perfectas condiciones.

Los gastos de portes y embalajes correrán a cuenta del comprador.

RESPONSABILIDADES

DIFRIHO, S.A. no responde de los daños eventuales, ni personales ni materiales, que pudieran derivarse del uso del producto.

JURISDICCIÓN

El comprador renuncia a todo fuero o jurisdicción y se somete incondicionalmente a los tribunales de Barcelona.

